

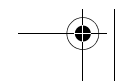

**TWEET**  
PEUGEOT

  
PEUGEOT  
SCOOTERS

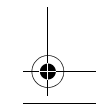

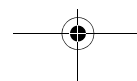
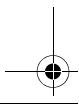
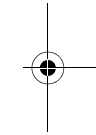
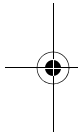
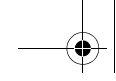
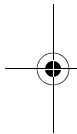

## Upute za rukovanje

**HR**

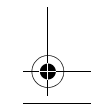
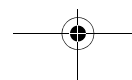
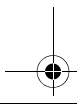
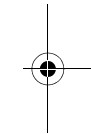

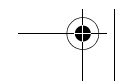
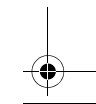
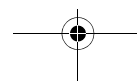
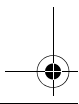
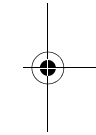
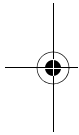
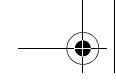



## SADRŽAJ

<b>INFORMACIJE</b> .....	2	AKUMULATOR .....	20
<b>SAVJETI ZA SIGURNOST</b> .....	2	Duže nekorisćenje i skladištenje .....	20
<b>KARAKTERISTIKE</b> .....	3	OSIGURAČI .....	19
<b>INFORMACIJE O UPUTAMA</b> .....	7	<b>ZAMJENA ŽARULJA</b> .....	21
PROIZVODI KOJI SE MORAJU KORISTITI .....	7	Žarulja dugog svjetla .....	21
<b>OPIS VOZILA</b> .....	8	Žarulje pokazivača smjera .....	21
INSTRUMENTI .....	9	Žarulje stražnjeg svjetla i pokazivača smjera .....	21
VIŠENAMJENSKI EKTRAN .....	10	Žarulja za rasvjetu pločice .....	21
TIPKE I SKLOPKE .....	10	<b>PODEŠAVANJE VISINE FARA</b> .....	21
<b>FUNKCIJE KONTAKT BRAVE</b> .....	11		
OPREMA .....	11		
Prekidač strujnog kruga .....	11		
Podešavanje amortizera .....	11		
<b>PROVJERE PRIJE KORIŠTENJA</b> .....	12		
PREGLED PRIJE POLASKA .....	12		
<b>SAVJETI ZA POKRETANJE I VOŽNJU</b> .....	13		
<b>UPOZORENJE</b> .....	13		
POKRETANJE MOTORA .....	13		
VOŽNJA .....	13		
GORIVO - ŠTEDNJA GORIVA .....	14		
RAZRADIVANJE MOTORA .....	14		
<b>POSTUPCI ODRŽAVANJA</b> .....	15		
SAVJETI ZA ODRŽAVANJE .....	15		
PROVJERA ILI ZAMJENA SVJEČICE .....	15		
PROVJERA RAZINE MOTORNOG ULJA .....	16		
ZAMJENA MOTORNOG ULJA .....	16		
ZAMJENA ULJA U KUČIŠTU MJENJAČA .....	17		
ZAMJENA PROČISTAČA ZRAKA .....	17		
ZRAČNOST SAJLE GASA .....	18		
GUME .....	18		
KONTROLA KOČNICA .....	18		
TEKUĆINA ZA KOČNICE .....	19		
AKUMULATOR .....	20		

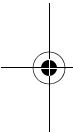

HR

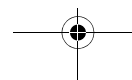



**HR**

## INFORMACIJE

Nabavili ste vozilo Peugeot.

Zahvaljujemo vam na povjerenju koje ste nam ukazali svojim izborom.

Pozivamo vas na odvojite vrijeme za pažljivo čitanje ovih uputa prije korištenja vozila.

Ove upute za rukovanje koje uvijek morate čuvati u pretincu u vozilu, sadrže ne samo naputke za korištenje, kontrole i održavanje vozila nego i važna pravila sigurnosti za zaštitu korisnika i trećih osoba od nesreća.

Ove upute sadrže velik broj savjeta koji će vam omogućiti održavanje vozila u besprijekornom radnom stanju.

Vaš ovlašteni distributer upoznat je sa svim njegovim specifičnostima, raspolaže originalnim dijelovima i specijalnim alatima, tako da vam može davati savjete i održavati vaše vozilo u najboljim uvjetima, prema predviđenom planu održavanja, kako bi vam uvijek osigurao isti užitak u vožnji, u najvećoj sigurnosti.

Ove upute moraju se smatrati sastavnim dijelom vozila, čak i ako ga prodate.

U stalnoj želji za poboljšanjem, Peugeot Scooters zadržava pravo ukidanja, promjene ili dodavanja svih vrsta napomena.

## SAVJETI ZA SIGURNOST

Korisnik bez iskustva na dva kotača mora se upoznati sa svojim vozilom prije nego što se upusti u promet. Zato se nikako ne savjetuje posuđivanje vozila nekoj osobi koja u tome nema nikakvog iskustva.

Prema važećim propisima, za korištenje vozila s dva kotača, ovisno o obujmu motora, obavezna je odgovarajuća vozačka dozvola i posebna obuka za vožnju kod profesionalnog instruktora.

Korisnik i njegov suvozač obavezno moraju nositi homologiranu kacigu i rukavice. Isto tako se preporučuju zaštitne naočale i svijetla ili reflektirajuća odjeća prikladna za vozilo s dva kotača.

Prema važećim zakonima, u nekim zemljama nije dopušten prijevoz suvozača, a u nekim drugim korisnici vozila s dva kotača moraju imati obavezno osiguranje za zaštitu trećih osoba i suvozača od šteta uzrokovanih u slučaju nesreće.

Vožnja u pijanom stanju ili pod djelovanjem droga ili nekih lijekova je kažnjiva i opasna za korisnika i za druge osobe.

Pretjerana brzina je važan faktor u velikom broju nesreća. Potrebno je poštivati cestovnu signalizaciju i prilagoditi brzinu vremenskim uvjetima.

Nosači prtljage i kovčezi koje odobrava PEUGEOT SCOOTERS dostupni su kao opcija. (ovisno o modelu). Potrebno je poštivati savjete za ugradnju i paziti da se ne prekorači dopušteno opterećenje za prijevoz od 3 do 5 kg, ovisno o opremi.

Motor i dijelovi ispuha mogu postići vrlo visoke temperature, zato prilikom parkiranja treba izbjegavati svaki kontakt sa zapaljivim materijalima koji bi mogli uzrokovati požar ili s dijelovima tijela zbog opasnosti od teških opekline.

Zabranjena je ugradnja prilagodljivih dijelova koje nije odobrio PEUGEOT SCOOTERS, i koje bi promijenile tehničke karakteristike ili performanse vozila. Svaka preinaka imat će za posljedicu ukidanje garancije, a vozilo će postati nesukladno u odnosu na izvedbu koje su homologirale nadležne službe.

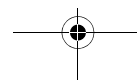
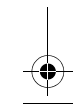
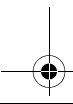
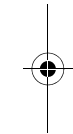
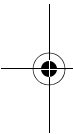

## KARAKTERISTIKE

HR

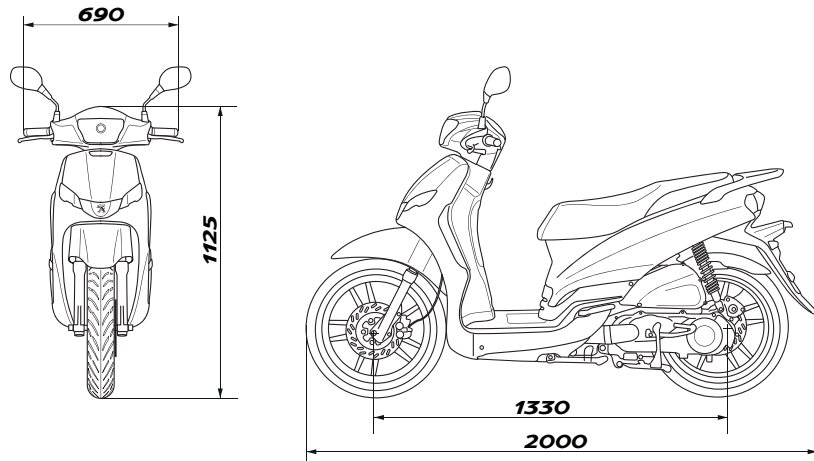
	TWEET 50 25 km/h	TWEET 50 45 km/h	TWEET 125 SBC	TWEET 125 ABS	TWEET 151 ABS	TWEET 125 ABS
Administrativni tip	LW1BJA	LW1AJA	LW4CJA	LW4CJA	LW3DJB	LW2CAA
<b>Dimenzije u mm</b>						
						
<b>Težina u kg</b>						
Težina praznog vozila.	96		116 (119 <sup>a</sup> )			
Vozilo spremno za vožnju.	100		120 (126 <sup>a</sup> )			
Dopušteni maksimum. Ukupna težina vozila, korisnika, suvozača, dodatne opreme i prtljage.	250		270 (236 <sup>a</sup> )			

a. Izvedba PRO

HR

## KARAKTERISTIKE

	TWEET 50 25 km/h	TWEET 50 45 km/h	TWEET 125 SBC	TWEET 125 ABS	TWEET 151 ABS	TWEET 125 ABS
Administrativni tip	LW1BJA	LW1AJA	LW4CJA	LW4CJA	LW3DJB	LW2CAA
<b>Motor</b>						
Identifikacija.	XS1P37QMA-2A		XS1P52QMI-3C		XS1P57QMJ-2H	XS1P52QMI-4
Tip motora.	Jedan cilindar s 4 takta					
Obujam.	50 cc		125 cc		151 cc	125 cc
Provrt x hod u mm.	37 x 46 mm		52.4 x 57.8 mm		57.8 x 58.2 mm	52.4 x 57.8 mm
Najveća snaga.	1.8 kW pri 6500 okr/min	2.6 kW pri 7500 okr/min	7.5 kW pri 8500 okr/min		8.5 kW pri 8000 okr/min	7.5 kW pri 7500 okr/min
Najveći moment.	2.6 Nm pri 6500 okr/min	3.4 Nm pri 6500 okr/min	9.2 Nm pri 7000 okr/min		11.2 Nm pri 6000 okr/min	9.2 Nm pri 6000 okr/min
Hlađenje.	Hlađenje zrakom					
Napajanje.	Sustav upravljane karburacije			Indirektno elektroničko ubrizgavanje (EFI)		Rasplinjač
Svječica.	NGK CR6HSA			NGK CR7HSA		
Podmazivanje.	Podmazivanje pod tlakom, s vlažnim karterom					
Ispuh.	S katalizatorom i lambda sandom					
Norma pročišćavanja.	Euro4					Euro3
Potrošnja <sup>a</sup> .	2.5 l/100	3.45 l/100	2.8 l/100		2.8 l/100	*
Ispuštanje CO <sup>2</sup> (U ciklusu).	57 g/km	77 g/km	62 g/km		64 g/km	*
<b>Zapremina u litrama</b>						
Motorno ulje.	0.8		0.95			
Ulje u kućištu mjenjača.			0.18			
Spremnik goriva.	5.5		5.5 (9)		5.5	
Ulje za vilice.			0.1			

a. Ove vrijednosti potrošnje iskazane su prema pravilniku 134/2014 Aneks VII. One mogu biti drugačije, ovisno o načinu vožnje, uvjeta u prometu, vremenskih uvjeta ili opterećenju vozila, njegovom održavanju i korištenju dodatne opreme...

\* Nije objavljeno



HR

## KARAKTERISTIKE

	TWEET 50 25 km/h	TWEET 50 45 km/h	TWEET 125 SBC	TWEET 125 ABS	TWEET 151 ABS	TWEET 125 ABS
Administrativni tip	LW1BJA	LW1AJA	LW4CJA	LW4CJA	LW3DJB	LW2CAA
<b>Dimenzije guma</b>						
Sprijeda.	90/80 - 16		110/70 - 16			
Standardni indeksi opterećenja i brzine. Minimalni indeksi opterećenja i brzine.	51N 51B		52P 39J			
Straga.	90/80 - 16		110/70 - 16			
Standardni indeksi opterećenja i brzine. Minimalni indeksi opterećenja i brzine.	51N 51B		52P 49J			
<b>Tlak u barima</b>						
Sprijeda.	Solo.	1.75				
	Duo.	1.75				
Straga.	Solo.	2.25				
	Duo.	2.4				
<b>Ovjes</b>						
Sprijeda.	Hod: 100 mm					
Straga.	1 podesivi amortizer Hod: 80 mm		2 podesiva amortizera Hod: 75 mm			
<b>Kočnice</b>						
Sprijeda.	1 disk R260 mm					
Straga.	1 disk R226 mm ili 1 bubanj R130 mm		1 disk R226 mm	1 disk R240 mm		

**HR****KARAKTERISTIKE**

	<b>TWEET 50 25 km/h</b>	<b>TWEET 50 45 km/h</b>	<b>TWEET 125 SBC</b>	<b>TWEET 125 ABS</b>	<b>TWEET 151 ABS</b>	<b>TWEET 125 ABS</b>
Administrativni tip	LW1BJA	LW1AJA	LW4CJA	LW4CJA	LW3DJB	LW2CAA
<b>Električna oprema</b>						
Farovi.	12V - 35/35W (HS1)					
Pozicijska svjetla.	12V - 5W	12V - 5W ou LED				12V - 5W
Žarulje pokazivača smjera.	12V - 10W					
Stražnje svjetlo.	12V - 21/5W					
Rasvjeta registarske pločice.	12V - 5W					
Akumulator.	12V - 6Ah Akumulator bez održavanja YUASA YTX7A-BS					

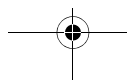
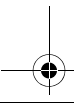
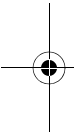

## INFORMACIJE O UPUTAMA

Posebne informacije označene su sljedećim simbolima:



### Moebiusova petlja

Mogućnost recikliranja.

Pokazuje mogućnost recikliranja proizvoda ili ambalaže.



### Eksplozivno

Proizvod može eksplodirati u kontaktu s plamenom, iskrom, statičkim elektricitetom, pod djelovanjem vrućine, udarca ili trenja.

Rukovati i držati u zaklonu od izvora topline ili uzroka iskrenja.



### Zapaljivo

Proizvod se može zapaliti u kontaktu s plamenom, iskrom, statičkim elektricitetom, pod djelovanjem topline, trenja, u kontaktu sa zrakom ili vodom, uz oslobađanje zapaljivih plinova.

Rukovati i držati u zaklonu od izvora topline ili uzroka iskrenja.



### Korozivno

Proizvod izjeda.

Može izjedati ili uništiti metale.

Proizvod može uzrokovati opekline kože i ozljede očiju u slučaju kontakta ili prskanja. Izbjegavati svaki kontakt s očima ili kožom, ne udisati.



### Opasno za zdravlje

Proizvod je otrovan u velikoj dozi.

Može iritirati kožu, oči, dišne putove.

Može uzrokovati kožne alergije.

Može uzrokovati pospanost ili vrtoglavicu. Izbjegavati svaki kontakt s proizvodom.



### Otrovno ili smrtonosno

Proizvod može brzo biti smrtonosan.

Brzo otrovanje, čak i u maloj dozi. Nositi zaštitnu opremu.

Izbjegavati svaki kontakt (usta, koža, udisanje) s proizvodom i pažljivo oprati izložene dijelove nakon korištenja.



### Opasno za vodenu okolinu

Proizvod zagađuje.

Ima štetne posljedice (kratkoročno i/ili dugoročno) za organizme u vodenoj sredini.

Ne bacati u okoliš.



### Ne bacati u kantu za otpad

Jedan od sastojaka proizvoda je otrovan i može štetiti okolišu. Ne bacati iskorišteni proizvod u kantu za otpad, odnijeti ga trgovcu ili odložiti na mjesto organiziranog prikupljanja.



### Sigurnost osoba

Predstavlja rizik za osobe.

Potpuno ili djelomično nepridržavanje ovih pravila može uzrokovati tešku opasnost za sigurnost osoba.



### Važno

Radnja rizična za vozilo.

Pokazuje specifične postupke koji se moraju poštivati kako se ne bi oštetilo vozilo.



### Napomena

Daje ključnu informaciju o radu vozila.

## PROIZVODI KOJI SE MORAJU KORISTITI

HR

### Bezolovni super

95 E10, 95 ili 98

### Motorno ulje

50 cc	SAE 5W40 Sintetičko API SL/SJ
125/ 151 cc	SAE 10W30 Sintetičko API SL/SJ SAE 5W40 Sintetičko API SL/SJ SAE 15W50 Sintetičko API SL/SJ

### Ulje u kućištu mjenjača

SAE 80W90 API GL4

### Ulje za vilice

Hidrauličko ulje. SAE10

### Mast

Mast za visoke temperature  
Višenamjenska mast

### Tekućina za kočnice

Tekućina za kočnice DOT 4

### Ulje u kućištu mjenjača

SAE 80W90 API GL4



OFFICIAL PARTNERS

HR

## OPIS VOZILA

1. Ploča s instrumentima
2. Kukica za vješanje
3. Pretinac za rukavice
4. Oznaka šasije
5. Pločica proizvođača
6. Spremnik goriva
7. Rukohvat
8. Kick starter<sup>1</sup>
9. Središnja noga
10. Broj motora
11. Oslonac za noge suvozača
12. Bočna noga
13. Lijeva ručica kočnice
14. Razina tekućine za kočnice
15. Prekidač strujnog kruga<sup>1</sup>
16. Ležište za kacigu
17. Kontakt brava
18. Ručica gasa
19. Desna ručica kočnice
20. Akumulator / Osigurači
21. Šipka za mjerenje razine ulja

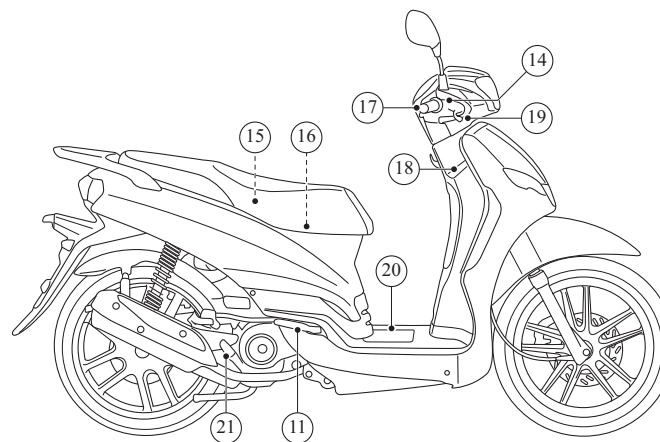
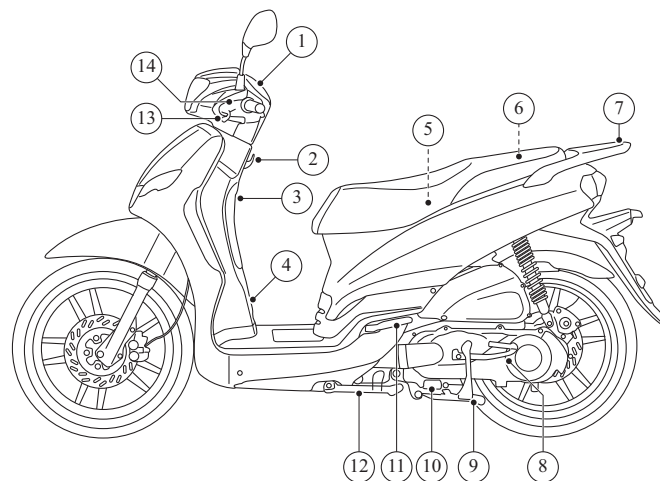

1. Ovisno o modelu

## INSTRUMENTI

### **TWEET** 50 cc

#### 1. Brzinomjer

Prikaz brzine na dvostrukoj skali, u kilometrima/miljama.

#### 2. Žaruljica dugog svjetla

#### 3. Žaruljica pokazivača smjera

#### 4. Ukupni putomjer

#### 5. Pokazivač goriva

#### 6. Žaruljica neispravnosti sustava pročišćavanja (MIL. Malfunction Indicator Lamp)

Ako se upali u vožnji, preporučuje se provjera vozila kod ovlaštenog distributera.

### **TWEET** 125/151 cc

Nakon svakog uključivanja kontakta ploča s instrumentima se inicijalizira.

#### 1. Brzinomjer

Prikaz brzine na dvostrukoj skali, u kilometrima/miljama.

#### 2. Žaruljica dugog svjetla

#### 3. Žaruljica pokazivača smjera

Ako je jedna žarulja pokazivača smjera prekogrena, učestalost bljeskanja žaruljice i druge žarulje povećava se čime se vozač upozorava na kvar.

#### 4. Žaruljica neispravnosti sustava pročišćavanja (MIL. Malfunction Indicator Lamp)<sup>1</sup>

Ako se upali u vožnji, preporučuje se provjera vozila kod ovlaštenog distributera.

#### 5. Višenamjenski ekran

(vidi odgovarajuće poglavlje)

#### 6. Žaruljica dijagnostike sustava kočnica ABS<sup>2</sup>

Ako se žaruljica povremeno pali ili ostaje upaljena, preporučuje se zaustavljanje vozila i provjera kod ovlaštenog distributera.

#### 7. Tipka za podešavanje ekrana

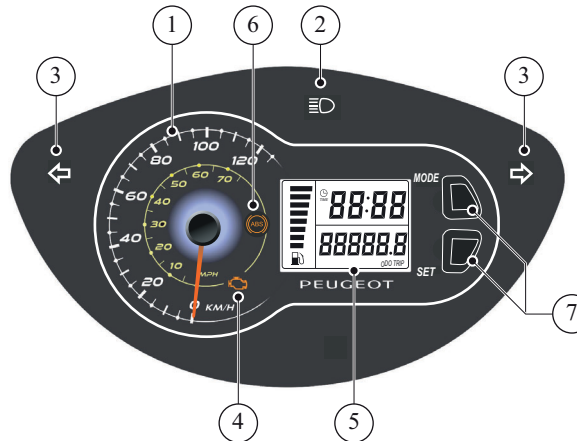
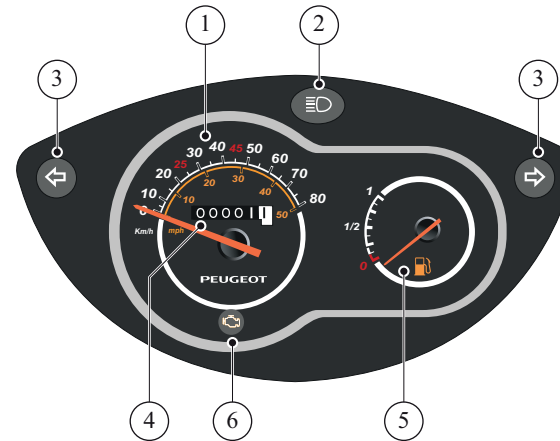

1. Izvedba: Motor s ubrizgavanjem
2. Ovisno o opremi

Umnožavanje ili prevođenje, čak i djelomično, zabranjeni su bez pismenog odobrenja Peugeot Scooters

HR

## VIŠENAMJENSKI EKLAN

### A. Ukupni putomjer

Ukupni putomjer prikazuje i memorira ukupni broj kilometara koji je vozilo prešlo. Ukupna kilometraža vozila ostaje u memoriji, čak i ako je akumulator odspojen.

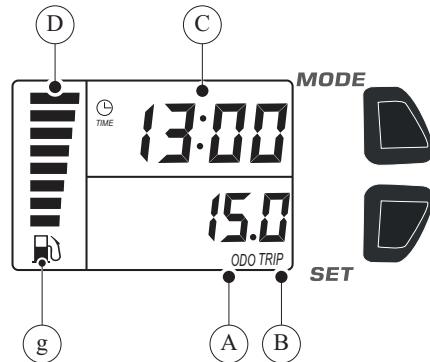

### B. Dnevni putomjer (TRIP)

Dnevni putomjer prikazuje i memorira broj kilometara u određenom razdoblju.

### Prelazak s ukupnog putomjera na dnevni putomjer

- Uz uključeni kontakt, za prelazak s ukupnog putomjera na dnevni putomjer i obratno potrebno je kratko pritisnuti tipku (MODE).

### Poništavanje dnevnog putomjera

Dnevni putomjer poništava se iz položaja TRIP.

- Uz uključeni kontakt, za poništavanje dnevnog putomjera kratko pritisnuti tipku (SET).

### C. Podešavanje sata

Sat se može podesiti samo u položaju ukupnog putomjera i uz zaustavljeno vozilo.

- Uključiti kontakt i namjestiti sat.
- Kratko pritisnuti tipku do početka bljeskanja znamenki sata (SET).
- Promijeniti sat uzastopnim pritiscima na tipku (MODE). Kratkim pritiskom na tipku bljeska prva znamenka minuta (SET).

- Promijeniti minute uzastopnim pritiscima na tipku (MODE). Kratkim pritiskom na tipku bljeska druga znamenka minuta (SET).

- Promijeniti minute uzastopnim pritiscima na tipku (MODE).

Pritiskom na tipku potvrđuje se postavljena vrijednost (SET).

### D. Pokazivač razine goriva. Pokazivač rezerve.

Kad je spremnik pun:

- Svi segmenti pokazivača razine goriva su upaljeni.
- Kad je spremnik prazan, zadnji segment pokazivača razine goriva bljeska, kao i simbol pumpe (g).

## TIPKE I SKLOPKE

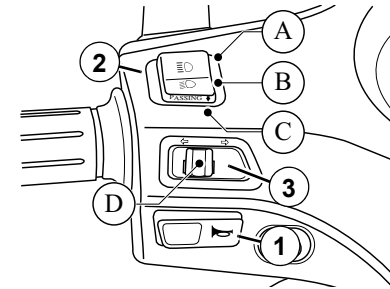

### 1. Zvučna signalizacija

### 2. Tipka kratkog/dugog svjetla

Tipka kratkog/dugog svjetla ima 3 funkcije:

- A. Dugo svjetlo
- B. Kratko svjetlo
- C. Svjetlosni signal/Otvaranje sjedala<sup>1</sup>

### 3. Tipka pokazivača smjera

Za upozoravanje na promjenu smjera, pritisnuti tipku (D):

- Ili desno.
- Ili lijevo.

Za prestanak rada pokazivača smjera, pritisnuti tipku (D).

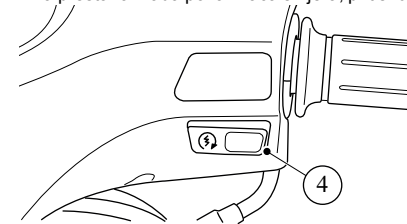

### 4. Tipka za pokretanje

1. Ovisno o modelu

## FUNKCIJE KONTAKT BRAVE

### A. Položaj ugašenog motora

Motor je ugašen. Električni krug nije pod naponom. Ključ se može izvaditi.

### B. Položaj za vožnju

Električni krug je pod naponom. Motor se može pokrenuti. Ključ se ne može izvaditi.

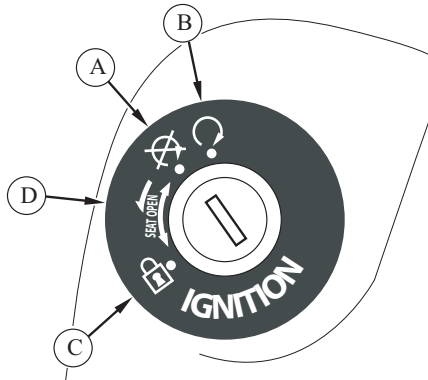

### C. Zaključan upravljač

Električni krug nije pod naponom. Upravljač mora biti okrenut ulijevo, ključ se mora istovremeno utisnuti i okrenuti ulijevo. Ključ se može izvaditi.

### D. Otvaranje sjedala

Kad je ključ u tom položaju, sjedalo se može otvoriti mehanizmom sa sajlom.

## OPREMA

### Prekidač strujnog kruga<sup>1</sup>

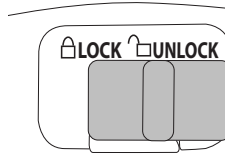

Sklopka za isključivanje kruga paljenja smještena je u pretincu ispod sjedala. Položaj LOCK. Motor se ne može pokrenuti. Položaj UNLOCK. Motor se može pokrenuti.

### Podešavanje amortizera

Na svakom amortizeru nalazi se prsten za podešavanje kojim se smekšava ili stvrdnjuje ovjes ovisno o opterećenju vozila.

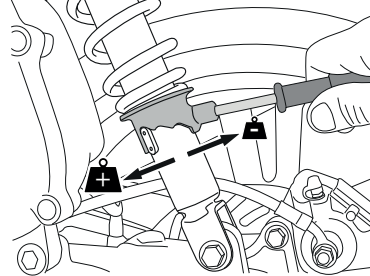

Koristiti priručni alat za to podešavanje.



Radi komforne i sigurne vožnje, uvijek podesiti predopterećenje amortizera ovisno o opterećenju vozila.



Na isti način podesiti 2 amortizera (125/151 cc).

## BOČNA NOGA

Bočna noga opremljena je prekidačem kruga paljenja koji onemogućuje pokretanje motora kad je noga otklopljena.

Taj sustav podsjeća vozača da mora podići nogu prije pokretanja motora.

Ako se motor pokreće sa spuštenom bočnom nogom, krug se obavezno mora provjeriti kod ovlaštenog distributera.

### Specifičnosti 125/151 cc Ubrzavanje



Nikad ne otklapati nogu za gašenje motora, jer bi se upalila žaruljica neispravnosti sustava pročišćavanja.

Ako se u tom slučaju upali žaruljica, pokrenuti i ugaziti motor 4 puta za gašenje žaruljice.

HR

1. Ovisno o modelu

**HR****PROVJERE PRIJE KORIŠTENJA**

Korisnik mora osobno provjeravati ispravno stanje svojeg vozila. Neki sigurnosti dijelovi mogu pokazivati znakove trošenja, čak i ako se vozilo ne koristi. Na primjer, duže izlaganje nepovoljnim vremenskim uvjetima, može uzrokovati oksidaciju sustava kočnica ili pad tlaka u gumama, što može imati teške posljedice. Osim obične vizualne provjere, vrlo je važno provjeriti sljedeća mjesta prije svakog korištenja.



Za te provjere nije potrebno puno vremena i one djelotvorno pridonose održavanju vozila u ispravnom stanju, kako bi korištenje bilo pouzdano i sigurno.

Ako neki element na popisu kontrolnih točaka ne radi ispravno, mora se provjeriti kod ovlaštenog distributera i, ako je potrebno, popraviti prije ponovnog korištenja vozila.

**PREGLED PRIJE POLASKA**

Kontrolne točke	Provjere
<b>Gorivo</b>	<ul style="list-style-type: none"> <li>• Provjeriti razinu goriva u spremniku.</li> <li>• Ako je potrebno, napuniti spremnik goriva.</li> <li>• Provjeriti da nema propuštanja goriva.</li> </ul>
<b>Motorno ulje</b>	<ul style="list-style-type: none"> <li>• Provjeriti razinu motornog ulja.</li> <li>• Po potrebi, doliti preporučeno ulje do potrebne razine.</li> </ul>
<b>Disk kočnice</b>	<ul style="list-style-type: none"> <li>• Provjeriti rad kočnica.</li> <li>• Dati provjeriti kod ovlaštenog distributera ako imate osjećaj da su mekane.</li> <li>• Provjeriti istrošenost pločica kočnica.</li> <li>• Provjeriti razinu tekućine za kočnice u posudi.</li> </ul>
<b>Bubanj kočnice<sup>a</sup></b>	<ul style="list-style-type: none"> <li>• Provjeriti rad kočnica.</li> <li>• Po potrebi, podesiti sajlu.</li> <li>• Provjeriti istrošenost obloga kočnice.</li> <li>• Ispraviti ako je potrebno.</li> </ul>

a. Ovisno o modelu

<b>Rasvjeta, signalizacija, žaruljice, zvučna signalizacija</b>	<ul style="list-style-type: none"> <li>• Provjeriti rad.</li> <li>• Ispraviti ako je potrebno.</li> </ul>
<b>Kotači i gume</b>	<ul style="list-style-type: none"> <li>• Provjeriti istrošenost i stanje guma.</li> <li>• Provjeriti tlak u hladnim gumama.</li> <li>• Ispraviti ako je potrebno.</li> </ul>
<b>Ručica gasa</b>	<ul style="list-style-type: none"> <li>• Provjeriti mekoću rada ručice gasa i vraćanje u nulti položaj.</li> </ul>
<b>Upravljač</b>	<ul style="list-style-type: none"> <li>• Provjeriti slobodno okretanje upravljača.</li> </ul>
<b>Noga</b>	<ul style="list-style-type: none"> <li>• Provjeriti mekoću rada središnje i bočne noge.</li> <li>• Rad prekidača kruga paljenja.</li> </ul>



**SAVJETI ZA POKRETANJE I VOŽNJU****UPOZORENJE**

Prije prvog korištenja, obavezno se morate upoznati sa svim komandama i njihovim funkcijama. Ako niste sigurni u rad nekih komandi, vaš ovlašteni distributer odgovorit će vam na vaša pitanja i pružiti vam svu potrebnu pomoć.

Kako su ispušni plinovi otrovni, motor se mora pokretati na dobro prozračivanom mjestu, a nikako u zatvorenoj prostoriji, čak ni kratkotrajno.

**POKRETANJE MOTORA**

Za veću sigurnost, postaviti vozilo na središnju nogu prije pokretanja motora.



Provjeriti da je tipka za prisilno gašenje na upravljaču u položaju pokretanja .



Provjeriti da je sklopka ispod sjedala u položaju UNLOCK.

- Okrenuti kontakt ključ u "ON".
- Provjeriti da je ručica gasa u zatvorenom položaju.
- Povučiti jednu od ručica kočnice i pritisnuti tipku za pokretanje. Ne uključivati elektropokretač duže od 10 sekunda.
- Otpustiti tipku za pokretanje odmah nakon pokretanja motora.



Ako se motor ne pokrene, otpustiti tipku za pokretanje i ručicu kočnice, pričekati nekoliko sekunda i pokušati ponovo.

Za pokretanje s kickom postaviti vozilo na središnju nogu.<sup>1</sup>

- Okrenuti kontakt ključ u "ON".
- Provjeriti da je ručica gasa u zatvorenom položaju.
- Primiti rukohvat desnom rukom.
- Uključiti kick do pokretanja motora.

1. Ovisno o opremi.

**VOŽNJA****Pokretanje**

Vozilo na nozi s pokrenutim motorom.

- Držati pritisnutu lijevu ručicu kočnice lijevom rukom, primiti rukohvat desnom rukom i gurnuti vozilo prema naprijed za preklapanje središnje noge.
- Sjesti na vozilo.
- Otpustiti lijevu kočnicu i postupno okretati ručicu gasa desnom rukom za pokretanje.

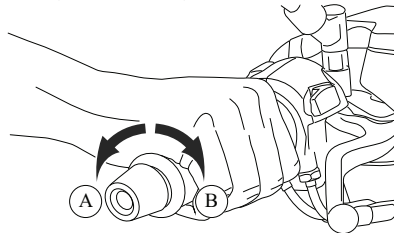
**Ubrzavanje i usporavanje**

Za povećanje brzine, okretati ručicu gasa u smjeru (A). Za smanjivanje brzine, okretati ručicu gasa u smjeru (B).

**KOČENJE****TWEET 50 cc****Klasično kočenje**

Desnom ručicom upravlja se prednjom kočnicom, a lijevom ručicom stražnjom kočnicom

**Korištenje kočnica**

Za djelotvorno kočenje, nužno se moraju koordinirati sljedeće akcije:

- Brzo otpustiti ručicu gasa.
- Istovremeno pritisnuti lijevu i desnu ručicu kočnice, uz postepeno pojačavanje pritiska.



Ako se koristi samo jedna kočnica, kočenje je manje učinkovito, a može se blokirati kotač i uzrokovati pad

Izbjegavati naglo kočenje na mokroj cesti ili u zavoju.

Na strmoj nizbrdici, morate smanjiti brzinu kako ne bi bilo potrebno duže kočenje, jer se pregrijavanjem kočnica smanjuje njihova učinkovitost.

**TWEET 125/151 cc**

Ako je vozilo opremljeno jednim od 2 sljedeća sustava, ovisno o modelu:

**Sustav kočnica SBC**

Riječ je o sustavu integralnog kočenja.

- Taj sustav olakšava korištenje vozila, desnom rukom rukuje se gasom, a lijevom rukom kočnicom. Pri kočenju lijevom rukom, sustav istovremeno djeluje na prednju i stražnju kočnicu.
- Desna kočnica je pomoćna sekundarna kočnica koja djeluje sprijeda i dopunjuje sustav kojim se upravlja lijevom ručicom, u hitnom slučaju.

**HR**

HR

**Sustav kočnica ABS**

Riječ je o sustavu sprečavanja blokiranja kotača.

- Upravlja se desnom ručicom i djeluje na prednji kotač.
- Sustav ABS omogućuje vozaču zadržavanje nadzora nad vozilom prilikom kočenja u slabim uvjetima prijanjanja.
- Lijeva ručica kočnice radi kao u sustavu klasičnog kočenja i djeluje na stražnji kotač.

**Korištenje kočnica**

- Brzo otpustiti ručicu gasa.
- Pritisnuti ručicu kočnice, uz postupno povećavanje pritiska.



Izbjegavati naglo kočenje na mokroj cesti ili u zavoju.

Na strmoj nizbrdici, morate smanjiti brzinu kako ne bi bilo potrebno duže kočenje, jer se pregrijavanjem kočnica smanjuje njihova učinkovitost.

**GORIVO - ŠTEDNJA GORIVA**

**Za punjenje goriva motor uvijek mora biti potpuno ugašen, a treba izbjegavati pretjerano punjenje spremnika. Eventualna prelijevanja odmah se moraju obrisati. Gorivo se širi grijanjem i može izlaziti iz spremnika pod djelovanjem vrućine motora ili sunca.**

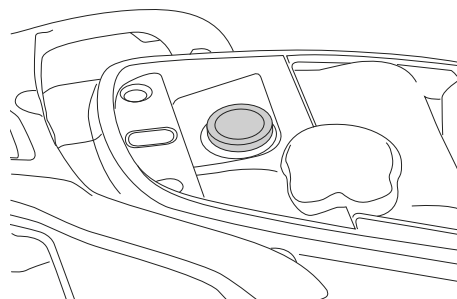

Spremnik goriva nalazi se ispod sjedala.

Pri punjenju spremnika, pazite da ispravno umetnete nastavak cijevi pumpe u otvor za punjenje.

Za manju potrošnju goriva i očuvanje mehaničkih dijelova vozila.

- Izbjegavati velike brzine vrtnje motora na vrlo kratkim udaljenostima.
- Izbjegavati turiranje motora na mjestu.
- Provjeriti da težina korisnika, suvozača, prtljage i dodatne opreme nije veća od najvećeg dopuštenog opterećenja.
- Ugasiti motor, čak i prilikom kratkog zaustavljanja.

Smanjivanjem potrošnje goriva i sami sudjelujete u zaštiti okoliša.

**RAZRAĐIVANJE MOTORA**

Razrađivanje motora je vrlo važno za osiguravanje njegovih performansi i dugotrajnosti.

U razdoblju razrađivanja preporučuje se da se motor ne preopterećuje i da se ne premađuje radna temperatura viša od normalne.

**Od 0 do 500 km.**

Ne držati ručicu gasa otvorenu do više od pola hoda na dugom putovanju.

**Od 500 do 1000 km.**

Ne držati ručicu gasa otvorenu do više od 3/4 hoda na dugom putovanju.

Nakon te kilometraže vozilo se može koristiti normalno.

**GAŠENJE MOTORA I PARKIRANJE**

Motor se gasi kad je u praznom hodu, okretanjem kontakt ključa u "OFF".

Vozilo se mora parkirati na ravnoj podlozi.

- Ili na središnjoj nozi.
- Ili na bočnoj nozi.

Prilikom svakog parkiranja, upravljač mora biti zaključan, a kontakt ključ izvađen. Krug paljenja može se isključiti ostavljanjem sklopke ispod sjedala u položaj LOCK.

## POSTUPCI ODRŽAVANJA

### SAVJETI ZA ODRŽAVANJE

Strogo se morate pridržavati plana održavanja kako biste zadržali prava na ugovornu garanciju.

U servisnu knjižicu umetnuta je tablica kontrola plana održavanja, a ovlaštenu distributer mora na nju staviti svoj pečat, navesti datum zahvata i kilometražu vozila.

**Radi osiguravanja sigurnosti i potpune pouzdanosti vašeg vozila, preporučuje se da održavanje i popravke povjerite ovlaštenom distributeru koji je prošao tehničku obuku i koji posjeduje propisani alat i rezervne dijelove.**

### PROVJERA ILI ZAMJENA SVJEĆICE



**Obavezno je korištenje rezistivne zaštite od smetnji i rezistivne svjeće, prema preporuci proizvođača.**

Motor mora biti hladan.

- Skinuti poklopac za pristup svjećici.
- Skinuti pretnac ispod sjedala.
- Odspojiti zaštitu od smetnji.
- Skinuti svjećicu.
- Izmjeriti razmak elektroda i ispraviti ga ako je potrebno (A).

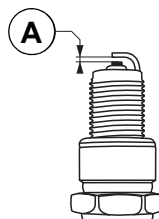

#### Razmak elektroda

0.7 do 0.8 mm

#### Svjećica

50 cc	NGK CR6HSA
125/151 cc	NGK CR7HSA

- Postaviti i rukom zavrnuti svjećicu.
- Pritegnuti svjećicu ključem.
  - Od 1/8 do 1/4 kruga za staru svjećicu.
  - Za 1/2 kruga za novu svjećicu.



**Provjeriti da je zaštita od smetnji dobro utaknuta na svjećici.**



**Što prije provjeriti moment pritezanja kod ovlaštenog distributera.**

HR

HR

### PROVJERA RAZINE MOTORNOG ULJA



Previsoka razina ulja osjetno smanjuje performanse vozila.

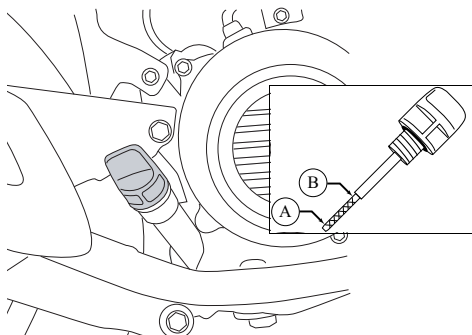

- Postaviti vozilo na središnju nogu na ravnoj podlozi.
- Izvaditi čep/šipku iz otvora za punjenje ulja.
- **Obrisati čep/šipku za mjerenje i umetnuti ih bez zavrtanja u otvor za punjenje.**
- Izvaditi čep/šipku za mjerenje i provjeriti razinu ulja.
- Razina ulja mora biti između oznaka minimuma (A) i maksimuma (B), nikako iznad te oznake.
- Po potrebi doliti potrebnu količinu ulja.

### ZAMJENA MOTORNOG ULJA



Za zamjenu ulja preporučujemo da se obratite ovlaštenom distributeru.



Ulje sadrži tvari opasne za okoliš, a vaš distributer je opremljen za zbrinjavanje istrošenih ulja uz poštovanje prirode i važećih normi.

Motorno ulje	
50 cc	SAE 5W40 Sintetičko API SL/SJ
125/151 cc	SAE 10W30 Sintetičko API SL/SJ
	SAE 5W40 Sintetičko API SL/SJ
	SAE 15W50 Sintetičko API SL/SJ
Količina	
50 cc	0.65 l nakon pražnjenja
125/151 cc	0.7 l nakon pražnjenja

Ako je okolna temperatura ispod -5°C °C, preporučuje se korištenje ulja viskoziteta: 5W40

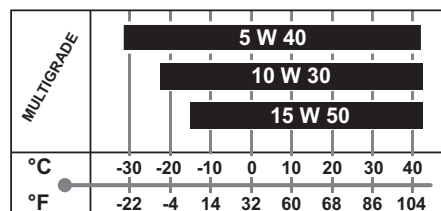

Prilikom zamjene ulja motor mora biti mlak radi lakšeg istjecanja.

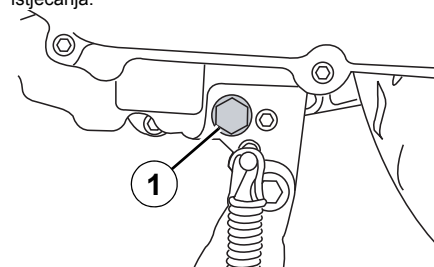

- Postaviti vozilo na središnju nogu na ravnoj podlozi.
- Navući zaštitne rukavice.
- Skinuti čep za pražnjenje i njegovu brtvu (1) i pričekati istjecanje ulja u neku posudu.

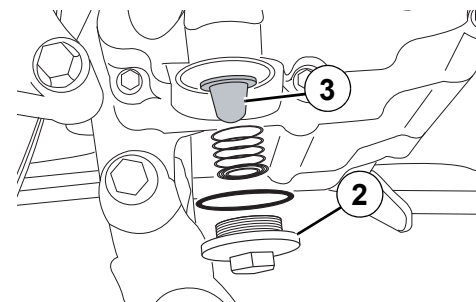

- Skinuti čep mrežice (2) i očistiti mrežicu (3).
- Postaviti čep za pražnjenje i čep mrežice s novom brtvom.
- Uliti kroz otvor za punjenje potrebnu količinu ulja koja odgovara normama proizvođača.
- Pokrenuti motor i pustiti ga da radi nekoliko trenutaka.
- Po potrebi doliti potrebnu količinu ulja.
- Provjeriti brtvljenje čepa za pražnjenje.

## ZAMJENA ULJA U KUĆIŠTU MJENJAČA



Za zamjenu ulja preporučujemo da se obratite ovlaštenom distributeru.



Ulje sadrži tvari opasne za okoliš, a vaš distributer je opremljen za zbrinjavanje istrošenih ulja uz poštivanje prirode i važećih normi.

Prilikom zamjene ulja u kućištu mjenjača motor mora biti mlak radi lakšeg istjecanja.

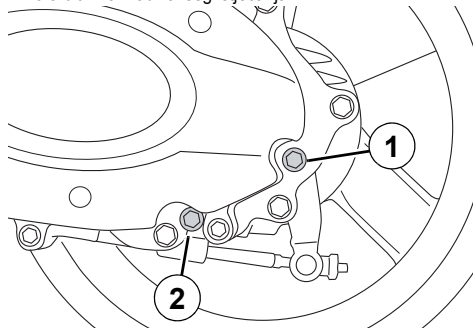

- Postaviti vozilo na središnju nogu na ravnoj podlozi.
- Postaviti neku posudu ispod otvora za pražnjenje.
- Skinuti čep za punjenje kućišta mjenjača (1).
- Skinuti čep za pražnjenje (2).
- Postaviti čep s novom brtvom.
- Uliti kroz otvor za punjenje potrebnu količinu ulja koja odgovara normama proizvođača.
- Postaviti čep otvora za punjenje.

### Kućište mjenjača

SAE 80W90 API GL4

### Količina

0.17 l nakon pražnjenja

## ZAMJENA PROČISTAČA ZRAKA

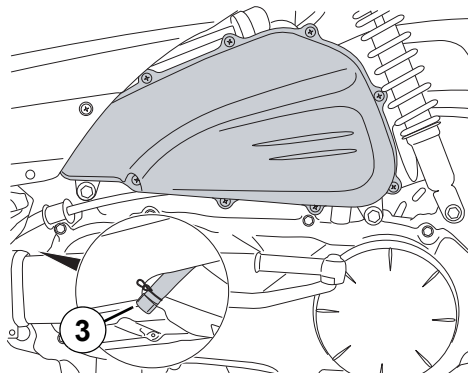

- Skinuti poklopac pročištača zraka.
- Skinuti pročištač zraka.
- Očistiti unutrašnjost kućišta pročištača zraka.
- Postaviti novi pročištač zraka.
- Postaviti poklopac.
- Skinuti čep drena kruga povrata uljnih para radi uklanjanja vlage i ulja (3).

## PODEŠAVANJE PRAZNOG HODA<sup>1</sup>

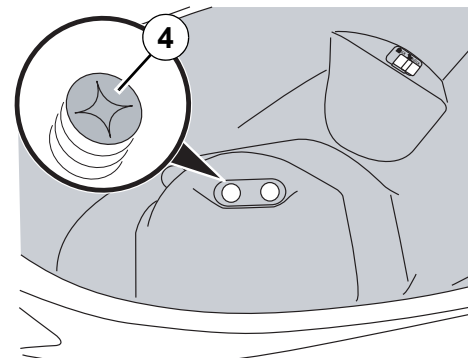

- Motor mora biti na radnoj temperaturi.
  - Ugasiti motor.
  - Postaviti vozilo na središnju nogu na ravnoj podlozi
  - Skinuti gumeni čep .
  - Provjeriti funkcionalnu zračnost ručice gasa
  - Pokrenuti motor.
  - Zavrtuti ili odvrtnuti vijak praznog hoda (4) za podešavanje brzine praznog hoda.
- Stražnji kotač ne smije se okretati.

### Brzina praznog hoda

<b>50 cc</b>	2000 do 2200 okr/min
<b>125 cc</b>	1700 do 1900 okr/min

HR

1. Izvedba: Motor s rasplinjačem

**HR**

### ZRAČNOST SAJLE GASA

Zračnost sajle gasa mora bitid od 3 do 5 mm kod ručice (A).  
Ako zračnost nije ispravna, okretati maticu za podešavanje (5).

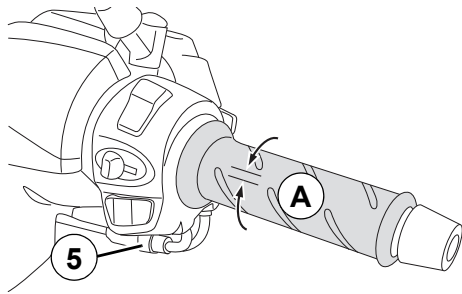

### GUME

Tlak u gumama mora se redovito provjeravati kad su hladne. Neispravan tlak uzrokuje pretjerano trošenje i utječe na ponašanje na cesti tako da vožnja postaje opasna.

#### Tlak u hladnim gumama u barima

Sprijeđa	1.75
Straga	2.0 (2.25 <sup>a</sup> )

#### a. Izvedba PRO

Ako se dosegnu granični istrošenosti gaznog sloja (B), preporučuje se da odete kod ovlaštenog distributera radi zamjene gume.

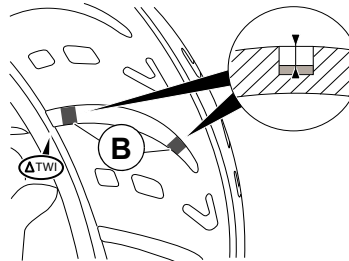

Prilikom zamjene, preporučuje se ugradnja guma iste marke i odgovarajuće kvalitete. Osim toga, ako se guma probuši, ugradnja zračnice u gumu tubeless nije dopuštena.



Guma sadrži tvari opasne za okoliš, a vaš distributer je opremljen za zbrinjavanje istrošenih guma uz poštivanje prirode i važećih normi.

### KONTROLA KOČNICA



Preporučujemo odlazak kod ovlaštenog distributera za zamjenu tih sastavnih dijelova.

#### Istrošenost pločica prednje kočnice

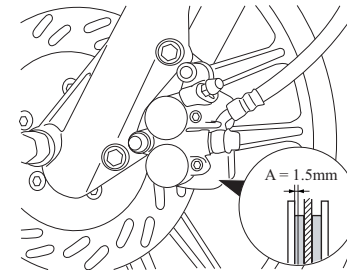

#### Istrošenost pločica stražnje kočnice

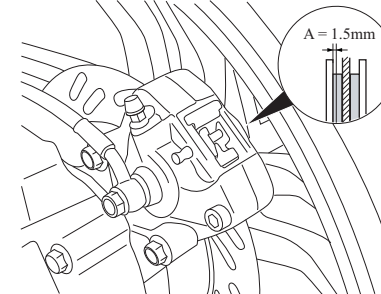

Ako je jedna od 2 pločice istrošena do minimalne kote (A), potrebno je zamijeniti 2 pločice kočnice.

### Istrošenost obloga stražnje kočnice<sup>1</sup>

Ako se više ne može maticom podešavati napetost, obloge kočnice su istrošene.

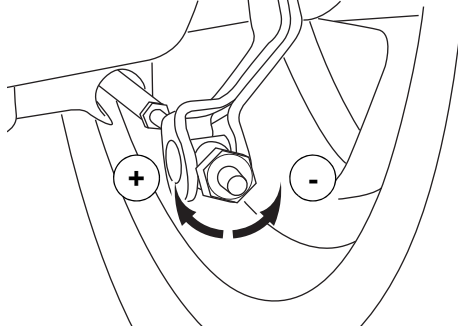

Pritisnuti ručicu kočnice i provjeriti položaj oznake istrošenosti spone brijega (B) u odnosu na oznaku (C) kućišta motora.

Ako je oznaka na sponi brijega poravnata ili strži iznad oznake istrošenosti, potrebno je zamijeniti obloge kočnice.

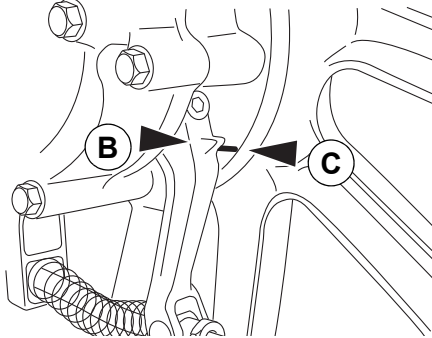

1. Ovisno o opremi.

### TEKUĆINA ZA KOČNICE



Razina tekućine za kočnice mora se redovito provjeravati kroz prozorčić (A) za kontrolu izvršnih cilindara kočnice. Ako je razina blizu oznake minimuma, preporučuje se da se obratite ovlaštenom distributeru radi provjere kruga kočnica i eventualnog doljevanja.

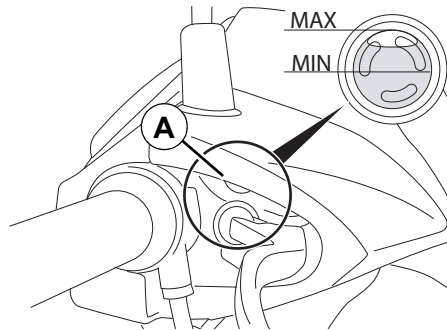

### OSIGURAČI

Pronaći neispravan osigurač provjerom stanja njegove niti.

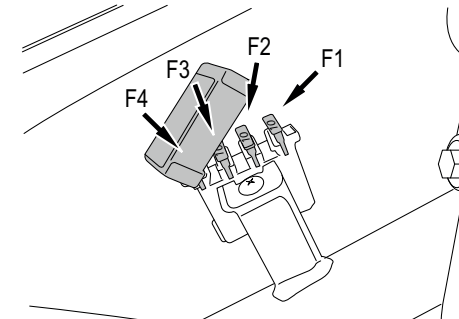

Ako neki osigurač često pregara, to je najčešće znak kratkog spoja u električnom krugu. Preporučuje se provjera kruga kod ovlaštenog distributera.

Prije zamjene osigurača, potrebno je saznati uzrok kvara i otkloniti ga.

Uvijek zamijeniti neispravan osigurač osiguračem iste jakosti.



Preporučuje se isključivanje kontakta prije zamjene osigurača, pazeći na istu jakost novog osigurača. U slučaju nepoštivanja tog pravila, može se oštetiti električni krug, ili čak može doći do požara.

HR

**HR**

Osigurači su dostupni nakon skidanja pretinca ispod sjedala.

**NAMJENA OSIGURAČA**

TWEET 50cc	
F1 15A	Glavni osigurač
F2 5A	Bobina paljenja
F3 2A	Sustav upravljane karburacije
F4 10A	+ nakon kontakta

TWEET 125 SBC	
F1 20A	Glavni osigurač
F2 15A	Sustav ubrizgavanja
F3 10A	+ nakon kontakta
F4 10A	Rasvjeta

TWEET 125/151 ABS	
F1 30A	Glavni osigurač
F2 30A	Sustav ubrizgavanja Sustav ABS
F3 15A	+ nakon kontakta
F4 10A	Rasvjeta

**AKUMULATOR**

Prije svakog zahvata na akumulatoru, obavezno morate provjeriti da je kontakt isključen.

Akumulator sadrži štetne tvari. U slučaju propuštanja, preporučuje se da se obratite ovlaštenom distributeru koji je opremljen za zamjenu i zbrinjavanje akumulatora uz poštivanje prirode i okoliša.



Žice napajanja akumulatora nikad se ne smiju odspajati kad je motor pokrenut.

Radi izbjegavanja svake opasnosti od oštećenja elektroničkog kruga, ne puniti akumulator ako je priključen na vozilo.

**Duže nekorisćenje i skladištenje**

U slučaju dužeg mirovanja, akumulator se sam prazni ili ga prazni elektronika u vozilu ili neka dodatna oprema, tako da je potrebno njegovo redovito punjenje.

Ako se vozilo ne koristi u razdoblju od mjesec dana ili duže, potrebno je održavati napunjenost akumulatora:

- Korisćenjem punjača za održavanje (u slučaju dugog nekorisćenja).
- Ili odspajanjem akumulatora od vozila (u slučaju nekorisćenja kraćeg od 2 mjeseca).



Osim tih preporuka, akumulator može prijeći u stanje dubokog pražnjenja, u tom slučaju ne može se primijeniti garancija proizvođača.

**Skidanje akumulatora**

Skinuti poklopac akumulatora.

Odspojiti akumulator sljedećim redoslijedom:

1. Negativni priključak.
2. Pozitivni priključak.

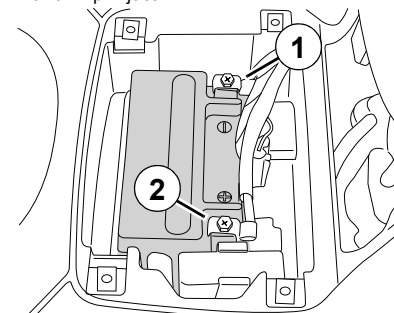



### Punjenje akumulatora

Punjenje se mora izvršiti na prozračivanom mjestu, prikladnim punjačem koji može davati desetinu kapaciteta akumulatora kako ne bi došlo do prijevremenog uništenja, zato se preporučuje da odete kod ovlaštenog distributera za izvršavanje tog zahvata.

Akumulator sadrži sumpornu kiselinu, zato obavezno treba izbjegavati svaki kontakt s kožom ili očima. Za vrijeme punjenja mogu nastajati eksplozivni plinovi, zato morate biti u zaklonu od iskrenja, plamena ili svih zapaljivih proizvoda.

### Akumulator bez održavanja

Akumulator bez održavanja nikad se ne smije otvarati za podešavanje razine.

- Odspojiti i skinuti akumulator.
- Prethodno napuniti akumulator na 100%.
- Koristiti punjač za održavanje ili izvršiti mjesečno punjenje.
- Prije ponovnog korištenja, akumulator mora biti napunjen 100%.

### Postavljanje akumulatora

Spojiti akumulator sljedećim redoslijedom:

1. Pozitivni priključak.
2. Negativni priključak.

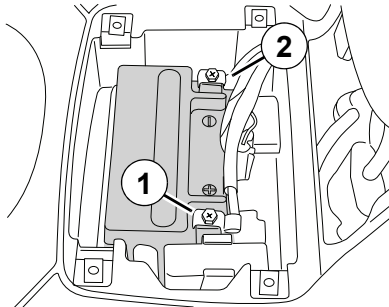

## ZAMJENA ŽARULJA

### Žarulja dugog svjetla

- Skinuti retrovizore.
- Skinuti oblogu fara (1).



Za taj zahvat preporučuje se da se obratite ovlaštenom distributeru.

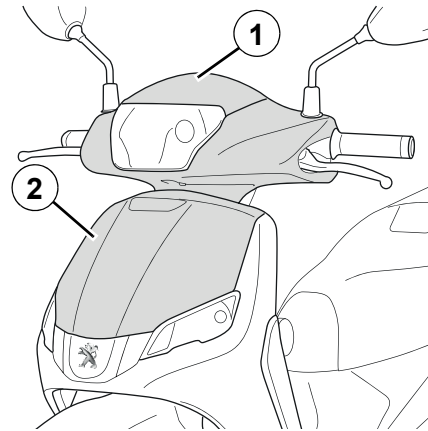

### Žarulje pokazivača smjera

- Skinuti prednju gornju masku (2).



Za taj zahvat preporučuje se da se obratite ovlaštenom distributeru.

### Žarulje stražnjeg svjetla i pokazivača smjera

- Skinuti kapicu (3).

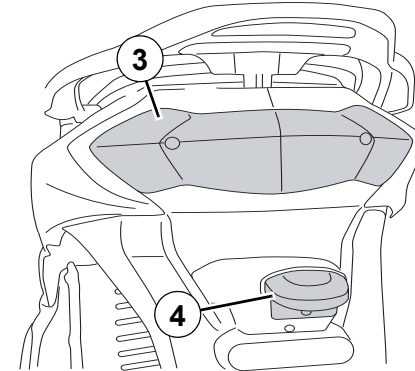

### Žarulja za rasvjetu pločice

- Skinuti kapicu (4).

## PODEŠAVANJE VISINE FARA

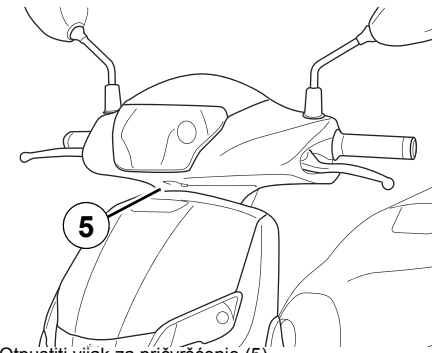

- Otpustiti vijak za pričvršćenje (5).
- Rukom usmjeriti far.
- Pritegnuti vijak za pričvršćenje.

HR



**ISO 9001 (Édition 2008) /  
N°SQ/1956**

**Peugeot Motocycles SA  
Rue du 17 Novembre  
F-25350 Mandeuire**

Tél. +33(0)3 81 36 80 00  
Fax +33(0)3 81 36 80 80

RCS Belfort B 875 550 667

**[www.peugeotscooters.fr](http://www.peugeotscooters.fr)  
[www.peugeotscooters.com](http://www.peugeotscooters.com)**

**0 800 007 216** Service & appel gratuits

Dans un souci constant d'amélioration Peugeot Scooters se réserve le droit de supprimer, modifier, ou ajouter toutes références citées.  
DQ/APV du 11/2019 (photos non contractuelles).

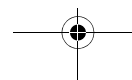

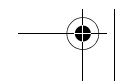
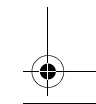
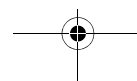
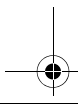
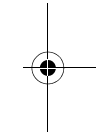
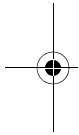
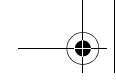



  
ISO 9001 (Édition 2008) /  
N°SQ/1956

[peugeot scooters.com](http://peugeot scooters.com)



PEUGEOT SCOOTERS RECOMMENDS **TOTAL**

11.804135.00

**0 800 007 216**

Service & appel  
gratuits

PMTC/DTEF. 05/17. V1