

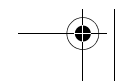

PEUGEOT  
**METROPOLIS**

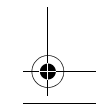

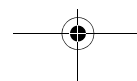

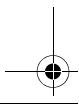
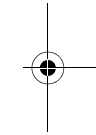
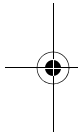
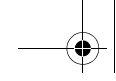

## Upute za rukovanje

**HR**

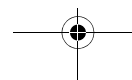
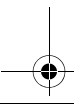
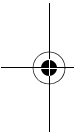

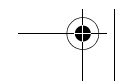
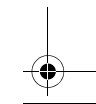
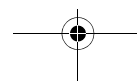
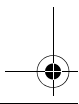
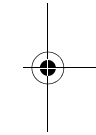
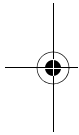
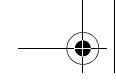

## SADRŽAJ

<b>INFORMACIJE</b> .....	<b>2</b>	<b>POMOĆNI POSTUPCI</b> .....	<b>22</b>
<b>SAVJETI ZA SIGURNOST</b> .....	<b>2</b>	<i>POSTUPAK OTVARANJA PRETINACA</i> .....	<b>22</b>
<b>KARAKTERISTIKE</b> .....	<b>3</b>	<i>POSTUPAK RUČNOG DEBLOKIRANJA SUSTAVA anti-tilting</i> .....	<b>22</b>
<b>INFORMACIJE O UPUTAMA</b> .....	<b>5</b>	<i>POSTUPAK RUČNOG DEBLOKIRANJA PARKIRNE KOČNICE</i> .....	<b>22</b>
<b>PROIZVODI KOJI SE MORAJU KORISTITI</b> .....	<b>5</b>	<b>POSTUPCI ODRŽAVANJA</b> .....	<b>23</b>
<b>OPIS VOZILA</b> .....	<b>6</b>	<b>SAVJETI ZA ODRŽAVANJE</b> .....	<b>23</b>
<b>INSTRUMENTI</b> .....	<b>8</b>	<b>PROVJERA ILI ZAMJENA SVJEĆICE</b> .....	<b>23</b>
<b>FUNKCIJE EKRANA</b> .....	<b>9</b>	<b>PROVJERA RAZINE MOTORNOG ULJA</b> .....	<b>24</b>
<b>PUTNO RAČUNALO</b> .....	<b>11</b>	<b>ZAMJENA MOTORNOG ULJA</b> .....	<b>24</b>
<b>SKLOPKE I RASVJETA</b> .....	<b>13</b>	<b>ZAMJENA PROČISTAČA ULJA</b> .....	<b>24</b>
<b>KLJUČ Smart-key, OKRETNIA TIPKA I OTVORI</b> .....	<b>15</b>	<b>PROVJERA RAZINE RASHLADNE TEKUĆINE</b> .....	<b>25</b>
<b>OPREMA</b> .....	<b>17</b>	<b>ULOŽAK PROČISTAČA ZRAKA</b> .....	<b>25</b>
<i>Podesivi vjetrobran</i> .....	<b>17</b>	<b>ZRAČNOST SAJLE GASA</b> .....	<b>25</b>
<i>Kukica za vješanje</i> .....	<b>17</b>	<b>GUME</b> .....	<b>25</b>
<i>Pretinac za sitnice / Pomoćna utičnica (USB)</i> .....	<b>17</b>	<b>KONTROLA KOČNICA</b> .....	<b>26</b>
<i>Oprema za grijanje</i> .....	<b>17</b>	<i>Tekućina za kočnice</i> .....	<b>26</b>
<i>Podesivi naslon vozača</i> .....	<b>17</b>	<b>AKUMULATOR</b> .....	<b>27</b>
<i>Rasvjeta pretinca</i> .....	<b>18</b>	<b>OSIGURAČI</b> .....	<b>28</b>
<i>Podšavanje amortizera</i> .....	<b>18</b>	<b>ZAMJENA ŽARULJA</b> .....	<b>30</b>
<b>PROVJERE PRIJE KORIŠTENJA</b> .....	<b>19</b>	<b>PODEŠAVANJE FAROVA</b> .....	<b>30</b>
<b>PREGLED PRIJE POLASKA</b> .....	<b>19</b>		
<b>SAVJETI ZA POKRETANJE I VOŽNJU</b> .....	<b>19</b>		
<b>UPOZORENJE</b> .....	<b>19</b>		
<b>POKRETANJE MOTORA</b> .....	<b>20</b>		
<i>Pokretanje</i> .....	<b>20</b>		
<i>Ubrzavanje i usporavanje</i> .....	<b>20</b>		
<b>KOČENJE</b> .....	<b>20</b>		
<b>DOLIJEVANJE GORIVA</b> .....	<b>21</b>		
<b>RAZRADIVANJE MOTORA</b> .....	<b>21</b>		
<b>ZAUSTAVLJANJE VOZILA I PARKIRANJE</b> .....	<b>21</b>		

**HR**

## INFORMACIJE

Nabavili ste vozilo Peugeot.

Zahvaljujemo vam na povjerenju koje ste nam ukazali svojim izborom.

Pozivamo vas na odvojite vrijeme za pažljivo čitanje ovih uputa prije korištenja vozila.

Ove upute za rukovanje koje uvijek morate čuvati u pretincu u vozilu, sadrže ne samo naputke za korištenje, kontrole i održavanje vozila nego i važna pravila sigurnosti za zaštitu korisnika i trećih osoba od nesreća.

Ove upute sadrže velik broj savjeta koji će vam omogućiti održavanje vozila u besprijekornom radnom stanju.

Vaš ovlašteni distributer upoznat je sa svim njegovim specifičnostima, raspolaže originalnim dijelovima i specijalnim alatima, tako da vam može davati savjete i održavati vaše vozilo u najboljim uvjetima, prema predviđenom planu održavanja, kako bi vam uvijek osigurao isti užitak u vožnji, u najvećoj sigurnosti.

Ove upute moraju se smatrati sastavnim dijelom vozila, čak i ako ga prodate.

U stalnoj težnji za poboljšanjima, Peugeot Motocycles zadržava pravo za ukidanje, promjenu ili dodavanje svih dijelova teksta.

## SAVJETI ZA SIGURNOST

Korisnik bez iskustva na dva kotača mora se upoznati sa svojim vozilom prije nego što se upusti u promet. Zato se nikako ne savjetuje posuđivanje vozila nekoj osobi koja u tome nema nikakvog iskustva.

Prema važećim propisima, za korištenje vozila s dva kotača, ovisno o obujmu motora, obavezna je odgovarajuća vozačka dozvola i posebna obuka za vožnju kod profesionalnog instruktora.

Korisnik i njegov suvozač obavezno moraju nositi homologiranu kacigu i rukavice. Isto tako se preporučuju zaštitne naočale i svijetla ili reflektirajuća odjeća prikladna za vozilo s dva kotača.

Prema važećim zakonima, u nekim zemljama nije dopušten prijevoz suvozača, a u nekim drugim korisnici vozila s dva kotača moraju imati obavezno osiguranje za zaštitu trećih osoba i suvozača od šteta uzrokovanih u slučaju nesreće.

Vožnja u pijanom stanju ili pod djelovanjem droga ili nekih lijekova je kažnjiva i opasna za korisnika i za druge osobe.

Pretjerana brzina je važan faktor u velikom broju nesreća. Potrebno je poštivati cestovnu signalizaciju i prilagoditi brzinu vremenskim uvjetima.

Nosači prtljage i kovčezi koje odobrava PEUGEOT SCOOTERS dostupni su kao opcija. (ovisno o modelu). Potrebno je poštivati savjete za ugradnju i paziti da se ne prekorači dopušteno opterećenje za prijevoz od 3 do 5 kg, ovisno o opremi.

Motor i dijelovi ispuha mogu postići vrlo visoke temperature, zato prilikom parkiranja treba izbjegavati svaki kontakt sa zapaljivim materijalima koji bi mogli uzrokovati požar ili s dijelovima tijela zbog opasnosti od teških opekliina.

Zabranjena je ugradnja prilagodljivih dijelova koje nije odobrio PEUGEOT SCOOTERS, i koje bi promijenile tehničke karakteristike ili performanse vozila. Svaka preinaka imat će za posljedicu ukidanje garancije, a vozilo će postati nesukladno u odnosu na izvedbu koje su homologirale nadležne službe.

## KARAKTERISTIKE

HR

	METROPOLIS SBC	METROPOLIS ABS
<b>Administrativni tip</b>		
	X1AABA	X1AABB
<b>Motor</b>		
Tip motora	Jedan cilindar s 4 takta. Hlađenje tekućinom Indirektno elektroničko ubrizgavanje. Euro 4	
Obujam u cm <sup>3</sup>	400	
Provrt x hod u mm	84 X 72	
<b>Zapremina u litrama</b>		
Motorno ulje nakon pražnjenja	2	
Ulje u kućištu mjenjača	0.25	
Rashladna tekućina	2	
Spremnik goriva Bezolovni benzin	12.8	
<b>Dimenzije u mm</b>		
Dužina	2152	
Širina	775	
Visina	1450	
Međuosovinski razmak	1500	
<b>Težina u kg</b>		
Težina praznog vozila	256	
Vozilo spremno za vožnju	265	272
Dopušteni maksimum. Ukupna težina vozila, korisnika, suvozača, dodatne opreme i prtljage.	455	
<b>Ovjes</b>		
Sprijeđa	Deformabilni paralelogram s dvostrukim trokutom (Dual Tilting Wheels (DTW)) Jedan amortizer. Hod: 120 mm	
Straga	Podesiva amortizera Hod: 103 mm	

HR

## KARAKTERISTIKE

		METROPOLIS SBC	METROPOLIS ABS
<b>Dimenzije guma</b>			
Sprijeda		120/70-12	110/70-13
Minimalni indeksi opterećenja i brzine		27 N	27 N
Straga		140/70-14	
Minimalni indeksi opterećenja i brzine		66 N	66 N
<b>Kočnice</b>			
Sprijeda		2 diska R200	2 diska R230
Straga		1 disk R240	
<b>Tlak u hladnim gumama u barima</b>			
Sprijeda	Solo	1.6	2
	Duo	1.7	2
Straga	Solo	2.4	2.5
	Duo	2.6	2.5
<b>Rasvjeta</b>			
Farovi (x2)		12V - 60/55W (H4)	
Pozicijska svjetla		LED	
Dnevno svjetlo (DRL) Daytime Running Light		LED	
Žarulje pokazivača smjera		LED	
- Sprijeda		LED	
- Straga		LED	
Stražnje svjetlo		LED	
Rasvjeta registarske pločice (x2)		12V - 5W ili LED	
Rasvjeta pretinca		12V - 5W	
<b>Rezistivna svjećica</b>			
		NGK CPR8EB-9	
<b>Akumulator</b>			
		Akumulator bez održavanja 12V - 17Ah. YUASA YTX20A-BS	



## INFORMACIJE O UPUTAMA

Posebne informacije označene su sljedećim simbolima:



### Moebiusova petlja

Mogućnost recikliranja.

Pokazuje mogućnost recikliranja proizvoda ili ambalaže.



### Eksplozivno

Proizvod može eksplodirati u kontaktu s plamenom, iskrom, statičkim elektricitetom, pod djelovanjem vrućine, udarca ili trenja.

Rukovati i držati u zaklonu od izvora topline ili uzroka iskrenja.



### Zapaljivo

Proizvod se može zapaliti u kontaktu s plamenom, iskrom, statičkim elektricitetom, pod djelovanjem topline, trenja, u kontaktu sa zrakom ili vodom, uz oslobađanje zapaljivih plinova.

Rukovati i držati u zaklonu od izvora topline ili uzroka iskrenja.



### Korozivno

Proizvod izjeda.

Može izjedati ili uništiti metale.

Proizvod može uzrokovati opekline kože i ozljede očiju u slučaju kontakta ili prskanja. Izbjegavati svaki kontakt s očima ili kožom, ne udisati.



### Opasno za zdravlje

Proizvod je otrovan u velikoj dozi.

Može iritirati kožu, oči, dišne putove.

Može uzrokovati kožne alergije.

Može uzrokovati pospanost ili vrtoglavicu. Izbjegavati svaki kontakt s proizvodom.



### Otrovno ili smrtonosno

Proizvod može brzo biti smrtonosan.

Brzo otrovanje, čak i u maloj dozi.

Nositi zaštitnu opremu.

Izbjegavati svaki kontakt (usta, koža, udisanje) s proizvodom i pažljivo oprati izložene dijelove nakon korištenja.



### Opasno za vodenu okolinu

Proizvod zagađuje.

Ima štetne posljedice (kratkoročno i/ili dugoročno) za organizme u vodenoj sredini.

Ne bacati u okoliš.



### Ne bacati u kantu za otpad

Jedan od sastojaka proizvoda je otrovan i može štetiti okolišu. Ne bacati iskorišteni proizvod u kantu za otpad, odnijeti ga trgovcu ili odložiti na mjesto organiziranog prikupljanja.



### Sigurnost osoba

Predstavlja rizik za osobe.

Potpuno ili djelomično nepridržavanje ovih pravila može uzrokovati tešku opasnost za sigurnost osoba.



### Važno

Radnja rizična za vozilo.

Pokazuje specifične postupke koji se moraju poštivati kako se ne bi oštetilo vozilo.



### Napomena

Daje ključnu informaciju o radu vozila.

## PROIZVODI KOJI SE MORAJU KORISTITI

### Gorivo

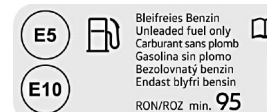

HR

### Motorno ulje

SAE 5W40 Sintetičko API SL/SJ

### Ulje u kućištu mjenjača

SAE 80W90 API GL4

### Rashladna tekućina

Rashladna tekućina Peugeot

### Mast

Mast za visoke temperature  
Višenamjenska mast

### Tekućina za kočnice

Tekućina za kočnice DOT 5.1



OFFICIAL PARTNERS

HR

## OPIS VOZILA

1. Ploča s instrumentima
2. Podesivi vjetrobran
3. Razina tekućine za kočnice
4. Desna ručica kočnice
5. Dnevno svjetlo (DRL. Daytime Running Light)
6. Papučica kočnice (integralna glavna kočnica)
7. Preklopni oslonci za noge suvozača
8. Šipka za mjerenje motornog ulja
9. Podesiva amortizera
10. Pomoćno otvaranje pretinca
11. Stražnji pretinac
12. Sjedalo suvozača i rukohvat
13. Prednji pretinac
14. Sjedalo vozača
15. Asferični retrovizori
16. Razina rashladne tekućine
17. Pretinac za rukavice / Oznaka šasije / Pločica proizvođača
18. Kukica za vješanje
19. Pretinac za sitnice / USB utičnica / Pomoćna antena
20. Čep spremnika goriva
21. Akumulator / Osigurači
22. Podesivi naslon
23. Broj motora
24. Središnja noga
25. Lijeva ručica kočnice

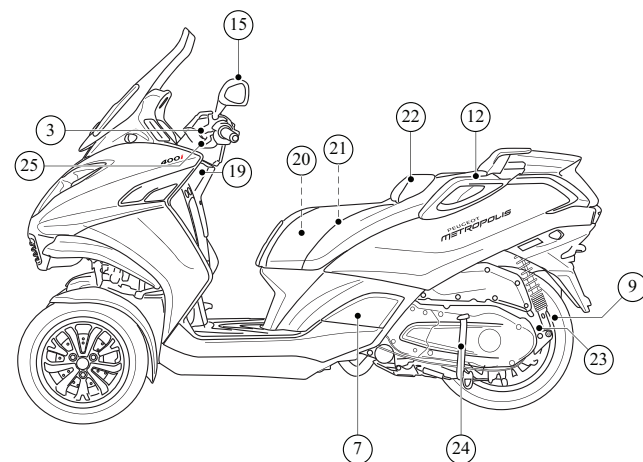
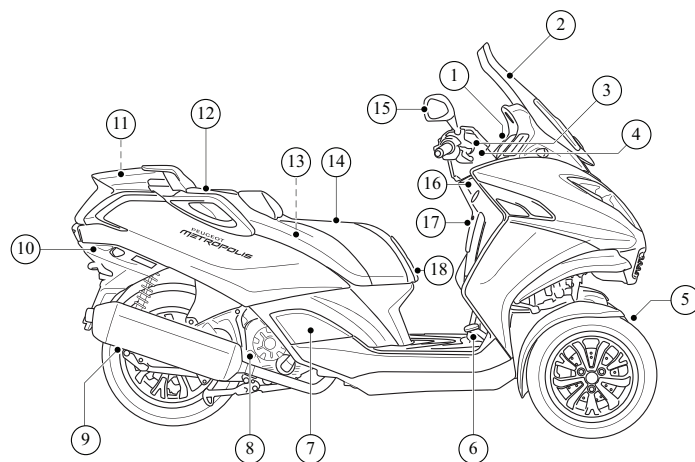

## OPIS VOZILA

1. Ploča s instrumentima
2. Tipka za izbor putnog računala / Tipka za izbor sustava "Traction Control System" (TCS)<sup>1</sup>
3. Tipka rasvjete
4. Ručica gasa
5. Sklopka sustava Anti-tilting
6. Tipka za pokretanje/Tipka za trenutačno gašenje
7. Ključ Smart-Key
8. Okretna tipka
9. Sklopka četiri žmigavca
10. Ručica za otvaranje prednjeg pretinca
11. Ručica za otvaranje stražnjeg pretinca
12. Tipka zvučne signalizacije
13. Tipka pokazivača smjera
14. Tipka kratkog/dugog svjetla
15. Tipka za svjetlosni signal
16. Ručica parkirne kočnice
17. Pričvršćenje na držač smartphoea (Dodatna oprema)

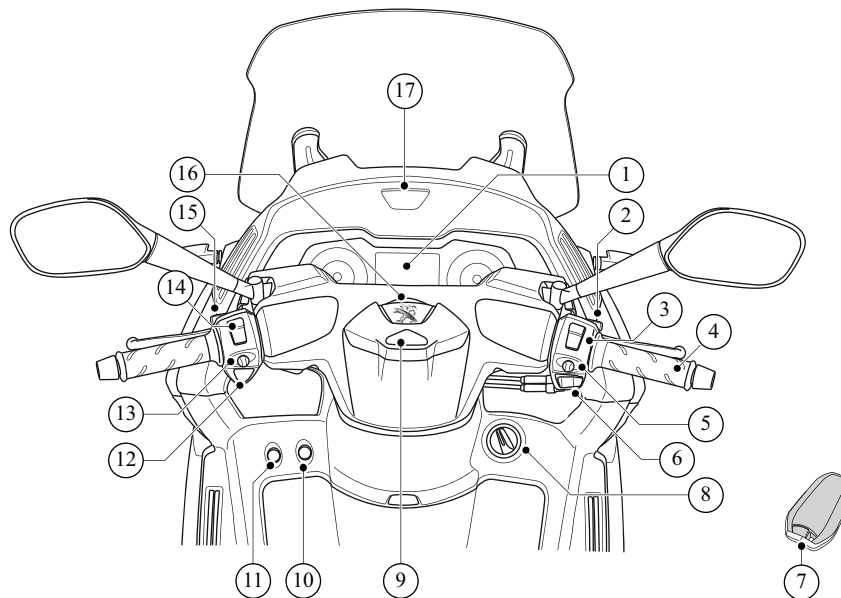

HR

1. Izvedba ABS

Zabranjeno je umnožavanje ili prevođenje, čak i djelomično, bez pismenog odobrenja Peugeot Motorcycles

PEUGEOT  
METROPOLIS 7/30

HR

## INSTRUMENTI

Nakon svakog uključivanja kontakta ploča s instrumentima se inicijalizira. Test rada segmenata ekrana i paljenje svih žaruljice automatski se izvršavaju. Kazaljke brzinomjera i brojača okretaja jedanput prolaze kroz instrumente i vraćaju se na nulu.

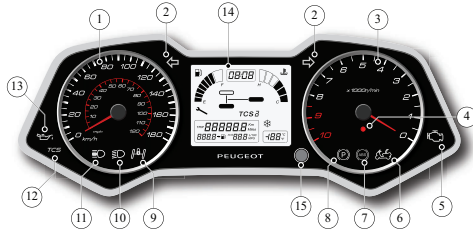

### 1 - Brzinomjer.

- Prikaz brzine na dvostrukoj skali, u kilometrima/miljama.

### 2 - Žaruljica desnog-lijevog pokazivača smjera Žaruljica četiri žmigavca.

- Na ploči s instrumentima nalazi se jedna žaruljica pokazivača smjera za svaku stranu.

✓ Ako je jedan pokazivač smjera neispravan, učestalost paljenja žaruljice i drugog pokazivača smjera povećava se, čime se vozač upozorava na kvar.

### 3 - Brojač okretaja.

- Analogni brojač okretaja pokazuje brzinu vrtnje motora.

### 4 - Žaruljica za odvratanje sustava elektroničkog kodiranog pokretanja.

- Žaruljica bljeska 1 minutu nakon prekida kontakta, čime pokazuje da je sustav kodiranog pokretanja uključen.

### 5 - Žaruljica dijagnostike sustava ubrzigavanja.

- Žaruljica se pali nakon uključivanja kontakta radi provjere svojeg rada. Ako se žaruljica povremeno pali ili ostaje upaljena, preporučuje se odlazak smanjenom brzinom kod ovlaštenog distributera radi provjere sustava.

### 6 - Žaruljica otvorenog pretinca.

- Paljenje žaruljice pokazuje da neki pretinac nije zatvoren.

### 7 - Žaruljica dijagnostike sustava<sup>1</sup>.

- Žaruljica se pali nakon uključivanja kontakta i gasdi se kad brzina vozila postane veća od 5 km/h.

⚠ Ako se žaruljica povremeno pali ili ostaje upaljena, preporučuje se zaustavljanje vozila i provjera kod ovlaštenog distributera.

### 8 - Žaruljica električne parkirne kočnice.

- Paljenje žaruljice pokazuje da je parkirna kočnica uključena.
- Kad je parkirna kočnica uključena, brzina vrtnje motora je ograničena na 2000 okr/min.

✓ Parkirna kočnica ne može se uključiti ako je brzina vozila veća od 3 km/h.

⚠ Bljeskanje žaruljice upozorava na neispravnost sustava. U tom slučaju brzina vrtnje motora ograničena je na 2000 okr/min. U slučaju neispravnosti parkirne kočnice u pritegnutom položaju ili kvara akumulatora, postoji postupak ručnog otpuštanja, tako da se vozilo može pomicati. Vidi poglavlje: Pomoćni postupci.

### 9 - Žaruljica Anti-tilting.

- Radi upravljivosti, vozilo ima zglob na prednjim kotačima, što omogućuje naginjanje prednjih kotača u zavoju, a oni ostaju paralelni.

- Sustav Anti-tilting omogućuje blokiranje tog zgloba, čime se vozilo stabilizira pri maloj brzini ili se vozilo može parkirati bez noge.

- Stalno upaljena žaruljica pokazuje da je sustav anti-tilting blokiran.
- Sporo bljeskanje žaruljice pri maloj brzini pokazuje da se sustav može blokirati.



Brzo bljeskanje žaruljice upozorava na neispravnost sustava. U tom slučaju brzina vrtnje motora ograničena je na 2000 okr/min.

U slučaju neispravnosti sustava anti-tilting u pritegnutom položaju ili kvara akumulatora, zglob se može ručno otpustiti. Vidi poglavlje: Pomoćni postupci.

### 10 - Žaruljica kratkog svjetla.

### 11 - Žaruljica dugog svjetla.

### 12 - Žaruljica sprečavanja proklizavanja (Traction Control System)<sup>1</sup>.

⚠ Ako je žaruljica stalno upaljena, sustav sprečavanja proklizavanja nije aktivan.

Vidi poglavlje: Funkcije ekrana.

### 13 - Žaruljica tlaka ulja.

- Žaruljica se pali nakon uključivanja kontakta, a gasi se nakon pokretanja motora. Ako se žaruljica pali povremeno ili ako ostaje upaljena, preporučuje se da zakočite vozilo i da provjerite razinu motornog ulja. Ako je razina ispravna, dati provjeriti vozilo kod ovlaštenog distributera.

### 14 - Višenamjenski ekran / Putno računalo.

### 15 - Tipka za podešavanje ekrana.

1. Izvedba ABS

## FUNKCIJE EKRANA

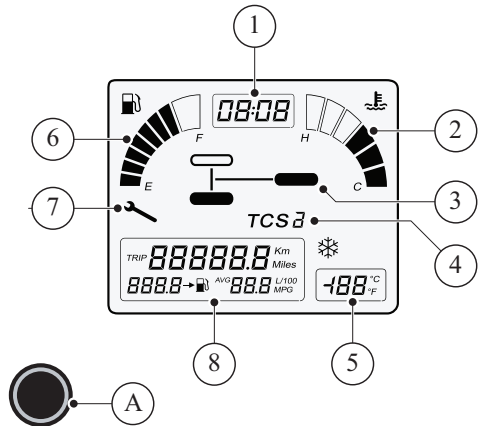

1. Sat.
  2. Pokazivač temperature motora.
  3. Nadzor tlaka u gumama <sup>1</sup>.
  4. Traction Control System (TCS) <sup>2</sup>.
  5. Pokazivač vanjske temperature.
  6. Pokazivač razine goriva/Pokazivač rezerve.
  7. Servisni brojač.
  8. Putno računalo.
- A. Tipka za podešavanje ekrana.

### 1 - Sat.

Sat se može namještati samo ako je prikazan ukupni putomjer, pomoću tipke za podešavanje (A).

- Pritiskom dužim od 3 s na tipku za podešavanje počinju bljeskati obje znamenke sati.
- Promijeniti sat uzastopnim pritiscima na tipku za podešavanje.
- Pritiskom dužim od 3 s na tipku za podešavanje počinje bljeskati znamenka desetica minuta.
- Promijeniti desetice minute uzastopnim pritiscima na tipku za podešavanje.
- Pritiskom dužim od 3 s na tipku za podešavanje počinje bljeskati znamenka jedinica minuta.
- Pritisnuti tipku za podešavanje duže od 3 s za potvrdu postavki sata.



Kad vozilo miruje, postoji baterija koja omogućuje memoriranje sata.

### Zamjena baterije

- Otvoriti pretinac za rukavice.
- Izvaditi poklopac u kojem se nalazi baterija, pritiskom na jezičac.

HR

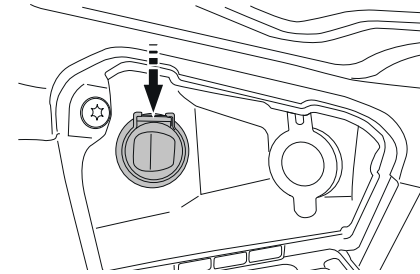

- Izvaditi istrošenu bateriju.
- Postaviti novu bateriju pazeći na smjer.
- Postaviti pokopac.

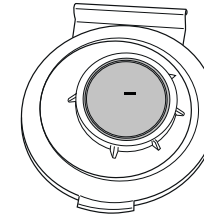

Baterija: CR2032 / 3 V.

1. Ovisno o modelu
2. Izvedba ABS

HR

## 2 - Pokazivač temperature motora.

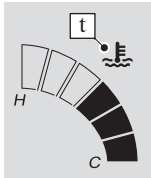

Radna temperatura prikazuje se paljenjem 6 segmenata. Minimalna i maksimalna temperatura prikazuju se slovima C i H.

Upozorenje na visoku temperaturu daje se bljeskanjem 6 segmenata, istovremeno sa simbolom "temperature" (t) i slovom H. Preporučuje se gašenje motora i provjera razine rashladne tekućine kad se ohladi. Ako je razina

ispravna, dati provjeriti vozilo kod ovlaštenog distributera.

## 3 - Nadzor tlaka u gumama.

Sustav nadzora tlaka u gumama osigurava automatsku provjeru tlaka u gumama.

Na svakom kotaču nalazi se davač, smješten u ventilu, koji povremeno mjeri tlak u gumi. Sustav obavještava vozača da je tlak u gumama dovoljan, i upozorava ga u slučaju preniskog tlaka ili propuštanja.



Sustav nadzora tlaka u gumama je pomoću vožnji, koja ne zamjenjuje ni pažnju ni odgovornost vozača.



Sustav nadzora tlaka u gumama može biti poremećen ako se temperatura naglo promijeni (Primjer: Prelazak iz garaže s umjerenom temperaturom na nisku vanjsku temperaturu).

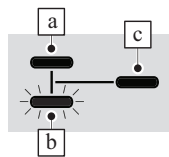

Svaki kotač vozila prikazuje se simbolom.

- a. Prednji desni kotač.
- b. Prednji lijevi kotač.
- c. Stražnji kotač.

Ako neki simbol bljeska, tlak u dotičnoj gumi je manji od:

### Metropolis SBC

- 1.3 bar, za prednje kotače.
- 2.1 bar za stražnji kotač.

### Metropolis ABS

- 1.6 bar, za prednje kotače.
- 2.0 bar za stražnji kotač.



Što prije provjeriti tlak u gumama. Prilikom provjere gume moraju biti hladne.



Ako je neki simbol ugašen, to pokazuje gubitak komunikacije s davačem dotičnog kotača. Ako simptom potraje, mora se provjeriti kod ovlaštenog distributera.



Sustav nadzora tlaka u gumama može biti privremeno poremećen radioelektričnim emisijama slične frekvencije.

## 4 - Traction Control System (TCS)<sup>1</sup>.

Sustav TCS je sustav sprečavanja proklizavanja koji pomaže vozaču u fazama ubrzanja, u slučaju gubitka prianjanja pogonskog kotača.



**Sustav TCS omogućuje veću sigurnost u normalnoj vožnji, ali ne smije poticati vozača na dodatne rizike ili na vožnju prevelikom brzinom.**



Taj sustav automatski se uključuje nakon svakog pokretanja vozila u programu 1 (TCS1).

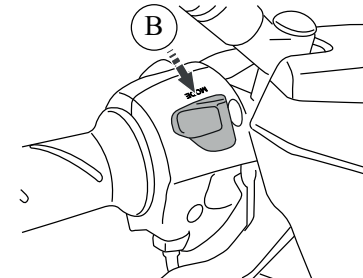

Pojedini programi biraju se pritiskom na tipku prema dolje (B).

### Program 1 TCS 1

Kad se vozilo kreće, ako je prikazan simbol TCS1, sustav je aktivan.

Taj program preporučuje se za sve uvjete korištenja vozila, naročito na vlažnom kolniku.



Kad se dosegne granica prianjanja, preporučuje se smanjenje ubrzanja, kako bi vožnja bila sigurna.



Radi maksimalne sigurnosti i prianjanja vozila, preporučuje se da funkcija sprečavanja proklizavanja bude aktivna.

### Program 2 TCS

Taj program je manje osjetljiv, ali uvijek je aktivan, više je prikladan za oštećen kolnik, tako da može biti alternativa za program 1 za vozače koji to žele.

### Program 3

Kad se vozilo kreće, ako je simbol TCS ugašen i ako je upaljena narančasta žaruljica, sustav nije aktivan.

U iznimnim uvjetima (snijeg, blato), možda će biti potrebno isključivanje sustava TCS kako bi kotač mogao proklizavati i početi prijanjati.



Preporučuje se ponovno uključivanje sustava kad uvjeti prijanjanja postanu normalni.

### 5 - Pokazivač vanjske temperature.

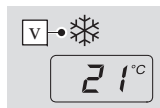

-Prikazana temperatura mjeri se na prednjoj strani vozila.  
-Simbol "opasnost od poledice" se prikazuje ako je vanjska temperatura niža od 3°C (v).

### 6 - Pokazivač razine goriva/Pokazivač rezerve.

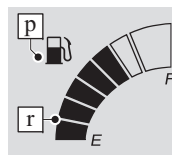

-Kad je spremnik pun, svi segmenti pokazivača razine goriva su upaljeni.  
-Pokazivač rezerve prikazuje se sa dva zadnja segmenta (r) koji prikazuju dvije razine rezerve.  
•Prva razina : dva zadnja segmenta bljeskaju.

- Druga razina : zadnji segment bljeska.

- Kad je spremnik prazan, svi segmenti pokazivača razine goriva su ugašeni, a bljeska simbol "pumpe" (p).  
- Ako svi segmenti bljeskaju, funkcija dijagnostike je otkrila neispravnost u sustavu mjerača goriva, a sustav se mora provjeriti kod ovlaštenog distributera.

### 7 - Servisni brojač.

- Servisni brojač prikazuje se na ekranu za svako održavanje koje preporučuje proizvođač, a učestalost se izračunava u putnom računalu.
- Učestalost održavanja: 10000 km.

### 8 - Putno računalo.

- (vidi odgovarajuće poglavlje)

### PUTNO RAČUNALO

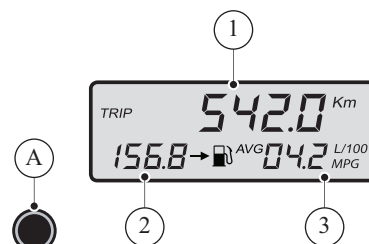

1. Ukupni putomjer/Dnevni putomjer (TRIP).
2. Pokazivač autonomije.
3. Pokazivač trenutne potrošnje/Pokazivač prosječne potrošnje.

- A. Tipka za podešavanje ekrana.  
B. Tipka za izbor putnog računala.

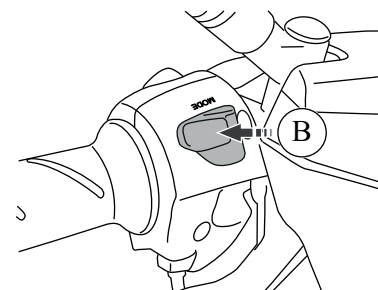

HR

### Servisni brojač

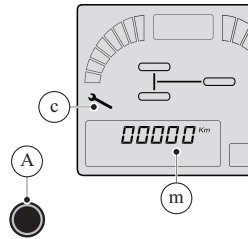

- Nakon svakog uključivanja kontakta, putno računalo prikazuje preostalu kilometražu do narednog održavanja vozila (m).
  - Kad kilometraža dođe na nulu, simbol održavanja prikazuje se na višenamjenskom ekranu (c).
- Poništavanja**

#### servisnog brojača.

- Uz prekinut kontakt, držati pritisnutu tipku (A) i uključiti kontakt, jedinica udaljenosti bljeska.
- Otpustiti tipku.
- Pritisnuti tipku duže od 5 sekunda za gašenje simbola održavanja i vraćanje servisnog brojača na nulu.
- Prekinuti kontakt.



Za održavanje vozila i brisanje poruke servisnog brojača preporučuje se odlazak kod ovlaštenog distributera.

#### 1 - Ukupni putomjer.

- Ukupni putomjer prikazuje i memorira ukupni broj kilometara koji je vozilo prešlo. Ukupna kilometraža vozila ostaje u memoriji, čak i ako je akumulator odspojen.

#### Dnevni putomjer. (TRIP)

- Dnevni putomjer prikazuje i memorira broj kilometara u određenom razdoblju.
- Dnevni putomjer ostaje u memoriji kad je akumulator odspojen.

#### Prelazak s ukupnog putomjera na dnevni putomjer.

- Uz uključen kontakt, za prelazak s ukupnog putomjera na dnevni putomjer i obratno, potrebno je kratko pritisnuti tipku za podešavanje (A) ili pritisnuti tipku za izbor duže od 3 s (MODE (B)).

#### Poništavanje dnevnog putomjera.

- Dnevni putomjer poništava se iz položaja TRIP.
- Uz uključen kontakt, dnevni putomjer poništava se pritiskom dužim od 3 s na tipku za podešavanje (A).

### Izbor jedinice



Jedinica udaljenosti može se promijeniti u svakom trenutku.

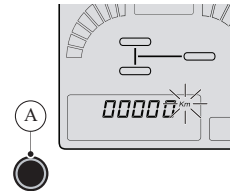

- Uz prekinut kontakt, držati tipku (A) pritisnutu i uključiti kontakt, pričekati paljenje višenamjenskog ekrana.
- Izabrati jedinicu kratkim pritiskom na tipku, jedinica udaljenosti prelazi s "km" na "milje" ili obratno.

- Prekinuti kontakt.



Ako je jedinica udaljenosti km, vanjska temperatura prikazuje se u °C. Pokazivač autonomije je u L/100 km.

Ako je jedinica udaljenosti u miljama, vanjska temperatura prikazuje se u °F. Pokazivač autonomije je u MPG.

### 2 - Pokazivač autonomije.

- Pokazivač autonomije prikazuje broj kilometara koji se mogu prijeći s preostalim gorivom u spremniku, ovisno o prosječnoj potrošnji u posljednjim prijeđenim kilometrima.
- Taj broj može se mijenjati nakon promjene načina vožnje ili reljefa, koja uzrokuje veliku promjenu trenutačne potrošnje.
- Nakon svakog poništavanja dnevnog putomjera (TRIP), autonomija se preračunava i prikazuje ovisno o razini preostalog goriva (stvarnoj ili procijenjenoj ako je razina viša od mjerača) i o prikazanoj vrijednosti prosječne potrošnje.



Nakon svakog punjenja spremnika goriva, poništiti dnevni putomjer (TRIP) radi preračunavanja vrijednosti autonomije.

### 3 - Pokazivač trenutačne potrošnje.

#### (L/100)

- Pokazivač trenutačne potrošnje prikazuje količinu goriva potrošenu u nekoliko posljednjih sekunda.

#### Pokazivač prosječne potrošnje.

#### (AVG)

- Pokazivač prosječne potrošnje pokazuje količinu goriva potrošenu od posljednjeg poništavanja dnevnog putomjera.
- Prilikom poništavanja dnevnog putomjera (TRIP), prikaz prosječne potrošnje ostaje jednak prethodnoj vrijednosti dok vozilo ne prijeđe barem 10 kilometara i tijekom najmanje 10 minuta.

#### Prelazak s pokazivača trenutačne potrošnje na pokazivač prosječne potrošnje.

- Zaustavljeno vozilo ili u vožnji. Uzastopnim pritiscima na tipku za izbor (B) kraćim od 3 s funkcije se prikazuju jedna za drugom.



## SKLOPKE I RASVJETA

### Desne sklopke.

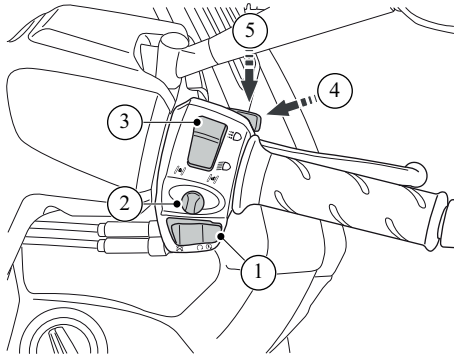

#### 1. Tipka za trenutačno gašenje/Tipka za pokretanje.

- ✗ Postaviti tipku u taj položaj, ako se motor mora hitno ugasiti.

Ako je motor ugašen tipkom za trenutačno gašenje, svjetla se automatski gase nakon 5 minuta.



U takvoj situaciji, radi štednje akumulatora, što prije prekinuti kontakt.

- 🔄 Postaviti tipku u taj položaj prije pokretanja motora.
- 🔌 Pritisnuti tipku uz pritezanje lijeve ili desne ručice kočnice prije pokretanja motora.

#### 2. Sklopka sustava Anti-Tilting.

- 🔊 Postaviti sklopku u taj položaj za blokiranje prednjeg mosta, žaruljica se pali i oglašava se dugi bip.
- 🔊 Postaviti sklopku u taj položaj za deblokiranje prednjeg mosta, žaruljica se gasi i oglašavaju se 2 bipa.

### Uvjeti za ručno blokiranje prednjeg mosta

- Brzina vozila mora biti manja od 11 km/h, a brzina vrtnje motora ispod 2800 okr/min kad se sklopka postavlja u položaj blokiranja.

### Uvjeti za automatsko deblokiranje prednjeg mosta

- Prednji most automatski se deblokira ako je brzina vozila veća od 11 km/h i/ili ako je brzina vrtnje motora iznad 2800 okr/min.

### Ručno deblokiranje prednjeg mosta

- Osim uvjeta za automatsko deblokiranje, postaviti sklopku u položaj deblokiranja.



**Prilikom deblokiranja prednjeg mosta vozilo može pasti. Kad vozilo miruje, sa okretnom tipkom u položaju "vožnja", ne okretati ručicu gasa (uz pokrenut motor) ili sklopku Anti-Tilting ako stabilnost vozila nije pod nadzorom.**

### 3. Sklopka svjetala/Dnevno svjetlo (DRL Daytime Running Light).

- 🔦 Uz uključeni kontakt, postaviti sklopku u taj položaj, pale se pozicijska svjetla i dnevno svjetlo.
- 🔦 Uz uključeni kontakt, postaviti sklopku u taj položaj, pozicijska svjetla se pale.
- ✓ Ovisno o položaju sklopke, pozicijska svjetla/dnevno svjetlo automatski se gase 30 s nakon prekida kontakta.
- ✓ Uz uključeni kontakt, ovisno o položaju sklopke, svjetla se automatski gase nakon 1 minute ako se motor ne pokrene.
- ✓ Farovi se pale nakon pokretanja motora. Oni se gase prekidom kontakta nakon potpunog zaustavljanja vozila.

### 4. Tipka za izbor putnog računala.

Pritisnuti duže od 3 s tipku za izbor za prelazak s ukupnog na dnevni putomjer i obratno.

Pritisnuti kraće od 3 s tipku za izbor za prelazak s pokazivača trenutačne potrošnje na pokazivač prosječne potrošnje i obratno.

### 5. Tipka za izbor "Traction Control System" (TCS)<sup>1</sup>.

Pritisnuta na tipku TCS bira se funkcija sprečavanja proklizavanja.



Radi maksimalne sigurnosti i prijanjanja vozila, preporučuje se da funkcija sprečavanja proklizavanja bude aktivna.

### Lijeve sklopke.

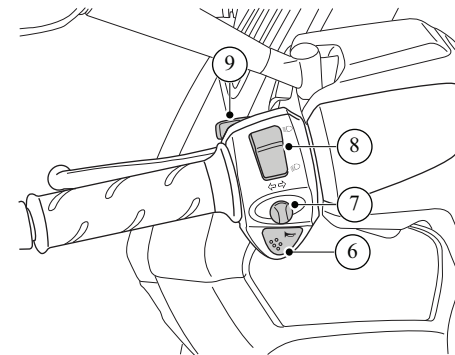

### 6. Zvučna signalizacija.

1. Izvedba ABS



HR

### 7. Tipka pokazivača smjera.



Za upozoravanje na promjenu smjera, pritisnuti tipku:

- Ili desno.
- Ili lijevo.

Za prestanak rada pokazivača smjera, pritisnuti tipku.

### 8. Sklopka kratko svjetlo/Dugo svjetlo.

Ova sklopka radi samo ako je sklopka svjetala na desnoj ručici u položaju .

-  Postaviti sklopku u taj položaj za paljenje dugih svjetala.
-  Postaviti sklopku u taj položaj za paljenje kratkih svjetala.

Farovi se pale nakon pokretanja motora, s posljednjom izabranom funkcijom, dugo svjetlo ili kratko svjetlo.

Pozicijska svjetla automatski se gase 30 s nakon potpunog zaustavljanja vozila i prekida kontakta.

Ako se vozilo kreće brže od 2 km/h nakon prekida kontakta, pozicijska svjetla i farovi ostaju upaljeni, a ispod 2 km/h automatski se gase nakon 30 s.

Ako se motor ugasi tipkom za forsirano gašenje, farovi se gase odmah nakon potpunog zaustavljanja vozila, a pozicijska svjetla automatski se gase nakon 30 s.



U takvoj situaciji, radi štednje akumulatora, što prije prekinuti kontakt.

### 9. Tipka za svjetlosni signal.

Pritisnuti ovu tipku za svjetlosni signal.

### Središnje sklopke.

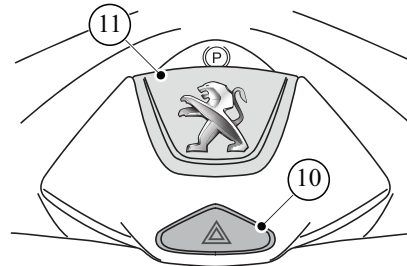

### 10. Tipka četiri žmigavca.

Četiri žmigavca mogu se uključiti samo ako je kontakt u položaju "ON".

Četiri žmigavca automatski se isključuju 1 sat nakon prekida kontakta radi očuvanja akumulatora.

### 11. Tipka električne parkirne kočnice.

Lagano pritisnuti tipku za uključivanje/isključivanje parkirne kočnice.



Ne forsirati na kraju hoda tipke.

### Uvjeti uključivanja parkirne kočnice.

- Brzina vozila mora biti manja od 3 km/h.



Paljenje žaruljice na ploči s instrumentima pokazuje da je parkirna kočnica uključena.



Prilikom svakog parkiranja vozila, uvijek uključiti električnu parkirnu kočnicu.

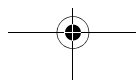
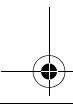
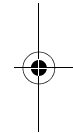
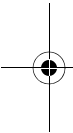

## KLJUČ SMART-KEY, OKRETNNA TIPKA I OTVORI

### KLJUČ SMART-KEY

Ovisno o izvedbi, uz vaše vozilo prilaže se:

- Jedan ili dva ključa Smart-Key, s integriranim pomoćnim ključem.
- Pomoćni ključ.
- Naljepnica s kodom ključeva.

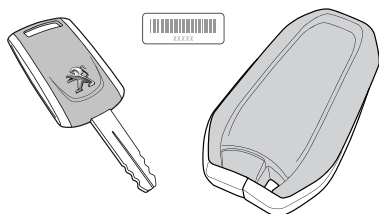

Ključ Smart-Key je elektronički ključ koji omogućuje, kad ga sustav prepozna u krugu od oko 1.5 m:

- Pokretanje motora.
- Otključavanje pretinaca.



Ne spremati Smart-Key na neko mjesto gdje bi se mogao slučajno deformirati ili slomiti, na primjer, ako se sjedne na Smart-Key u stražnjem džepu odjeće.



Za sprečavanje svake opasnosti od nesreće ili krađe, nikad ne ostavljati ključ Smart-Key u blizini ili u pretincu vozila.

**Pomoćni ključ.**  
Pomoćni ključ integriran je u ključ Smart-Key.

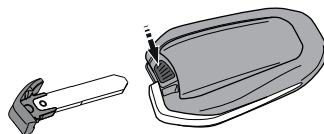

Korištenje pomoćnog ključa je iznimno, on omogućuje otključavanje stražnjeg pretinca u slučaju kvara akumulatora vozila.

**Vidi poglavlje: Pomoćni postupci.**

### OKRETNNA TIPKA

Ako se ne prepozna ključ Smart-Key, okretna tipka ne može djelovati. Tipka se može samo pritisnuti, tada svjetlosni obod brzo bljeska 5 s i pokazuje da ključ nije prepoznat.

Sustav prepoznaje ključ Smart-Key u krugu od oko 1.5 m.

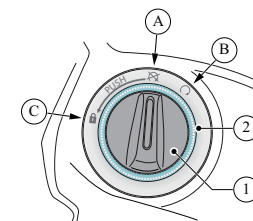

1. Okretna tipka.
2. Svjetlosni obod (Plavi).

**A. Isključen položaj.**  
Električni krug nije pod naponom.

Pritisnuti okretnu tipku na jednu sekundu za buđenje sustava, svjetlosni obod se pali i pokazuje prisutnost ključa Smart-Key. Okrenuti okretnu tipku u položaj "ON" (B) u roku od najviše 5 s.

**B. Položaj za vožnju/Pokretanje.**  
Električni krug je pod naponom. Motor se može pokrenuti.

Uz uključen kontakt, krug se automatski prekida nakon 30 s ako se motor ne pokrene.

**C. Zaključan upravljač.**  
Električni krug nije pod naponom.

Okrenuti upravljač ulijevo. Pritisnuti i okrenuti okretnu tipku u taj položaj za blokiranje upravljača.

HR

HR

### KVAR BATERIJE U KLJUČU SMART-KEY

U slučaju kvara baterije u ključu SmartKey, vozilo se može pokrenuti uz sljedeći postupak:

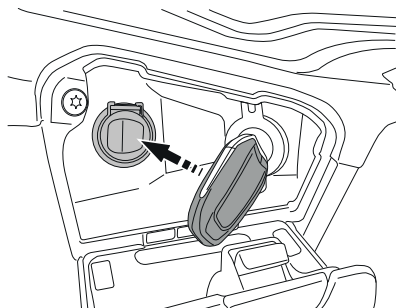

- Otvoriti pretinac za rukavice.
- Postaviti ključ Smart-Key uz pomoćnu antenu.
- Pritisnuti okretnu tipku 2 s.
- Okrenuti okretnu tipku u \*1 ON.
- Vozilo se može pokrenuti.

### Zamjena baterije.

Ako se baterija istroši, svjetlosni obod na okretnoj tipki sporo bljeska nakon uključivanja kontakta.



Preporučuje se zamjena baterije svake 2 godine.

**Baterija: CR2032 / 3 V.**

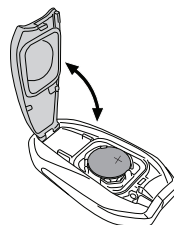

- Otkopčati poklopac ključa Smart-Key.
- Izvaditi istrošenu bateriju.
- Postaviti novu bateriju pazeći na smjer.
- Utaknuti poklopac.

### ZAMJENA ILI DODAVANJE KLJUČA SMART-KEY.

U slučaju gubitka ili ako želite još jedan ključ Smart-Key, obratite se isključivo svojem ovlaštenom distributeru, ponesite prometnu dozvolu vozila, osobnu kartu i naljepnicu s kodom ključeva.

- ✓ U sustav se mogu prijaviti najviše 4 ključa Smart-Key.

### OTVORI

#### Pretinac za rukavice.

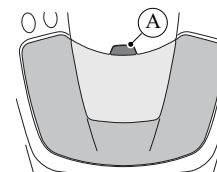

Otvorite pretinac za rukavice pritiskom na tipku (A).

#### Pretinci.

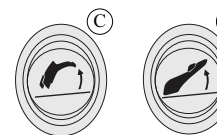

Pretinci se mogu otvoriti samo prednjim tipkama i ako je prisutan ključ Smart-Key, uz pokrenut ili ugašen motor.

B. Tipka za otvaranje prednjeg pretinca.

C. Tipka za otvaranje stražnjeg pretinca.

- ✓ Nakon prekida kontakta, ako neka tipka ostane blokirana u pritisnutom položaju, svjetlosni obod okretne tipke brzo bljeska 4 s.
- ✓ U vožnji, tipke za otvaranje pretinaca nisu aktivne.
- ✓ Preporučuje se da ne ostavljate predmete u pretincima, neovisno o njihovoj vrijednosti (kaciga, dokumenti, itd...); proizvođač ne može biti odgovoran u slučaju krađe ili provale.

## OPREMA

### Podesivi vjetrobran.

Vozilo ima vjetrobran podesiv po visini.

Postupak:

- Uz istovremeno pritiskanje tipki, pomaknuti vjetrobran prema gore ili prema dolje u željeni položaj.

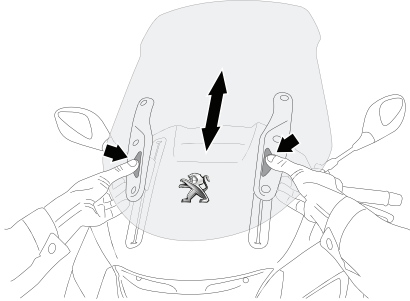

Otpustiti tipke i malo pomaknuti vjetrobran da se uglati u položaju.

### Kukica za vješanje.

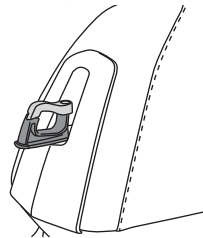

Nalazi se na prednjoj strani sjedala, na nju se može objesiti vreća najveće težine 20 kg.

### Pretinac za sitnice / Pomoćna utičnica (USB).

Na USB utičnicu koja se nalazi u pretincu za sitnice i koja je pod napajanjem nakon uključivanja kontakta, može se priključiti prijenosni uređaj (Telefon, GPS, ...).

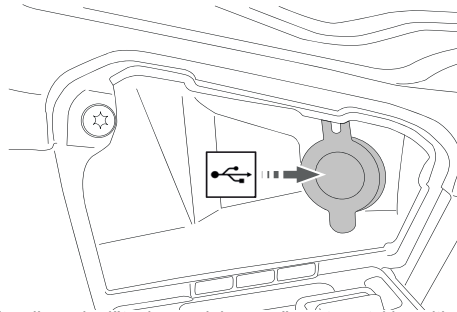

Za vrijeme korištenja, uređaj se može automatski puniti.

### Oprema za grijanje.

Vaše vozilo je pripremljeno za napajanje grijače dodatne opreme najveće potrošnje 4 A (Grijane ručice...).



Priključivanjem grijače dodatne opreme na neko drugo mjesto osim na predviđenu utičnicu može se uzrokovati kvar akumulatora.

Preporučuje se da se za ugradnju grijače dodatne opreme obratite ovlaštenom distributeru.

### Podesivi naslon vozača.

Sjedalo se može prilagoditi položaju za vožnju vozača.

### Postupak podešavanja naslona.

- Otvoriti prednji pretinac.
- Koristiti muški koljenasti ključ (A) za otpuštanje 2 vijka (B).

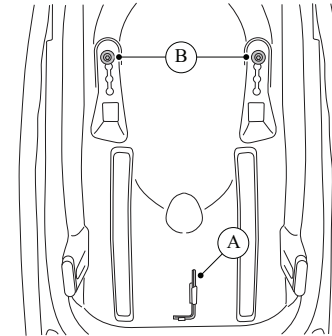

- Primaknuti ili odmaknuti naslon do željenog položaja.

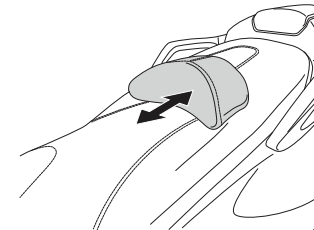

- Pritegnuti 2 vijka.
- Spresmiti muški ključ u njegovo ležište.
- Zatvoriti pretinac.

HR



**HR**

**Rasvjeta pretinca.**

Rasvjeta pretinca automatski se pali nakon otvaranja i automatski se gasi nakon zatvaranja.

Ako pretinac ostane otvoren, rasvjeta se automatski gasi nakon 5 minuta.

**Podešavanje amortizera.**

Na svakom amortizeru nalazi se prsten za podešavanje kojim se smekšava ili stvrdnjuje ovjes o opterećenju vozila.

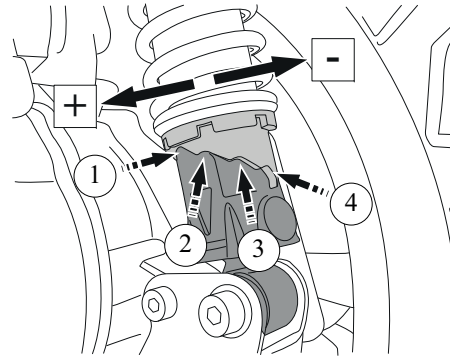

Podešavanje ovjesa	
Položaj 1	< 80 kg
Položaj 2	80 do 100 kg
Položaj 3	100 do 120 kg
Položaj 4	> 120 kg



Radi komforne i sigurne vožnje, uvijek podesiti predopterećenje amortizera ovisno o opterećenju vozila.



Na isti način podesiti 2 amortizera.

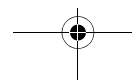
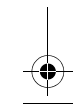
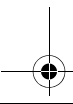
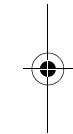
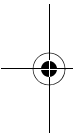

## PROVJERE PRIJE KORIŠTENJA

Korisnik mora osobno provjeravati ispravno stanje svojeg vozila. Neki sigurnosti dijelovi mogu pokazivati znakove trošenja, čak i ako se vozilo ne koristi. Na primjer, duže izlaganje nepovoljnim vremenskim uvjetima, može uzrokovati oksidaciju sustava kočnica ili pad tlaka u gumama, što može imati teške posljedice. Osim obične vizualne provjere, vrlo je važno provjeriti sljedeća mjesta prije svakog korištenja.



Za te provjere nije potrebno puno vremena i one djelotvorno pridonose održavanju vozila u ispravnom stanju, kako bi korištenje bilo pouzdano i sigurno.

Ako neki element na popisu kontrolnih točaka ne radi ispravno, mora se provjeriti kod ovlaštenog distributera i, ako je potrebno, popraviti prije ponovnog korištenja vozila.

## PREGLED PRIJE POLASKA

Kontrolne točke	Provjere
<b>Gorivo</b>	<ul style="list-style-type: none"> <li>• Provjeriti razinu goriva u spremniku.</li> <li>• Ako je potrebno, napuniti spremnik goriva.</li> <li>• Provjeriti da nema propuštanja goriva.</li> </ul>
<b>Motorno ulje</b>	<ul style="list-style-type: none"> <li>• Provjeriti razinu motornog ulja.</li> <li>• Po potrebi, doliti preporučeno ulje do potrebne razine.</li> </ul>
<b>Rashladna tekućina</b>	<ul style="list-style-type: none"> <li>• Provjeriti razinu rashladne tekućine u ekspanzionoj posudi.</li> </ul>

<b>Disk kočnice</b>	<ul style="list-style-type: none"> <li>• Provjeriti rad kočnica.</li> <li>• Dati provjeriti kod ovlaštenog distributera ako imate osjećaj da su mekane.</li> <li>• Provjeriti istrošenost pločica kočnica.</li> <li>• Provjeriti razinu tekućine za kočnice u posudi.</li> </ul>
<b>Rasvjeta, signalizacija, žaruljice, zvučna signalizacija</b>	<ul style="list-style-type: none"> <li>• Provjeriti rad.</li> <li>• Ispraviti ako je potrebno.</li> </ul>
<b>Kotači i gume</b>	<ul style="list-style-type: none"> <li>• Provjeriti istrošenost i stanje guma.</li> <li>• Provjeriti tlak u hladnim gumama.</li> <li>• Ispraviti ako je potrebno.</li> </ul>
<b>Ručica gasa</b>	<ul style="list-style-type: none"> <li>• Provjeriti mekoću rada ručice gasa i vraćanje u nulti položaj.</li> </ul>
<b>Upravljač</b>	<ul style="list-style-type: none"> <li>• Provjeriti slobodno okretanje upravljača.</li> </ul>
<b>Noga</b>	<ul style="list-style-type: none"> <li>• Provjeriti mekoću rada središnje šipke.</li> </ul>

## SAVJETI ZA POKRETANJE I VOŽNJU

### UPOZORENJE

**HR**

Prije prvog korištenja, obavezno se morate upoznati sa svim komandama i njihovim funkcijama. Ako niste sigurni u rad nekih komandi, vaš ovlašten distributer odgovorit će vam na vaša pitanja i pružiti vam svu potrebnu pomoć.



**Kako su ispušni plinovi otrovni, motor se mora pokretati na dobro prozračivanom mjestu, a nikako u zatvorenoj prostoriji, čak ni kratkotrajno.**

### EKOVOŽNJA



#### Voziti mekano

- Postupno okretati ručicu gasa, ne naglo.
- Predviđati kočenja, koristiti kočenje motorom.
- Ograničiti opterećenost vozila, kao i aerodinamički otpor.
- Redovito provjeravati tlak u gumama, prema podacima na naljepnici ispod sjedala.
- Izbjegavati zagrijavanje motora na mjestu, motor se brže zagrijava u vožnji.
- Vozilo se mora održavati, u skladu s planom održavanja proizvođača.

**Na taj način smanjuje se potrošnja goriva i ispuštanje CO<sub>2</sub>, kao i bučnost u prometu.**

**HR****POKRETANJE MOTORA**

Za veću sigurnost, postaviti vozilo na središnju nogu prije pokretanja motora.

- Vozač mora kod sebe imati ključ Smart-Key.
- Okrenuti okretnu tipku u "ON".
- Provjeriti da je tipka za forsirano gašenje u položaju .
- Pričekati kraj samotestiranja ploče s instrumentima.
- Provjeriti da je ručica gasa u zatvorenom položaju.
- Povuci jednu od ručica kočnice i pritisnuti tipku za pokretanje . Ne uključivati elektropokretač duže od 10 sekunda.
- Otpustiti tipku za pokretanje odmah nakon pokretanja motora.

 U nekim slučajevima, ključ Smart-Key možda neće raditi ako se vozilo nalazi u području s jakim elektromagnetskim zračenjem.

**VOŽNJA****Pokretanje**

Vozilo na nozi s pokrenutim motorom.

- Primiti upravljač lijevom rukom, rukohvat desnom rukom i gumuti vozilo prema naprijed za preklapanje središnje noge.
- Sjesti na vozilo.
- Ako je potrebno, otpustiti električnu parkirnu kočnicu.
- Desnom rukom postupno okretati ručicu gasa za pokretanje.

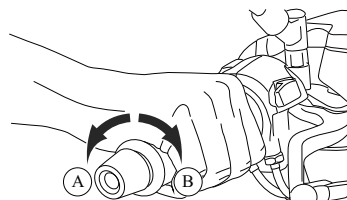
**Ubrzavanje i usporavanje**

Za povećanje brzine, okretati ručicu gasa u smjeru (A). Za smanjivanje brzine, okretati ručicu gasa u smjeru (B).

**KOČENJE**

Ako je vozilo opremljeno jednim od 2 sljedeća sustava, ovisno o modelu:

**Sustav kočnica SBC**

Riječ je o sustavu integralnog kočenja.

- Sustavom se upravlja lijevom rukom ili desnom nogom i on olakšava korištenje vozila istovremenim djelovanjem na prednju i stražnju kočnicu.
- Desna ručica je sekundarna pomoćna kočnica koja djeluje samo na prednju kočnicu i po potrebi dopunjuje sustav integralnog kočenja.

**Sustav kočnica ABS**

Sustav kočnica ABS povezan je s integralnim sustavom kočnica kojim se upravlja papučicom kočnice.

- Sustav ABS omogućuje vozaču zadržavanje nadzora nad vozilom prilikom kočenja u slabim uvjetima prianjanja.
- Desna i lijeva ručica kočnice rade kao klasični sustav kočenja, uz zadržavanje funkcije ABS.
- Desna ručica djeluje na prednje kotače.
- Lijeva ručica djeluje na stražnji kotač.

**Korištenje kočnica**

- Brzo otpustiti ručicu gasa.
- Pritisnuti ručicu kočnice, uz postupno povećavanje pritiska.



Izbjegavati naglo kočenje na mokroj cesti ili u zavoju.

Na strmoj nizbrdici, morate smanjiti brzinu kako ne bi bilo potrebno duže kočenje, jer se pregrijavanjem kočnica smanjuje njihova učinkovitost.



## DOLIJEVANJE GORIVA



**Za punjenje spremnika u potpunoj sigurnosti, obavezno ugasiti motor.**

Na naljepnici pored čepa spremnika naveden je tip goriva koji se mora koristiti.

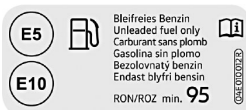

- Otvoriti prednji pretinac.
- Skinuti čep spremnika.
- Napuniti spremnik, dobro umetnuti vrh pištolja u otvor za punjenje.

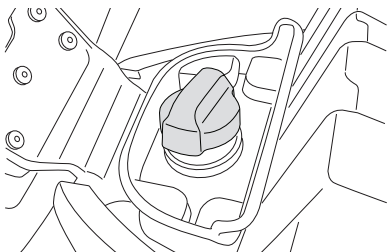

**Eventualna prelijevanja odmah se moraju obrisati.**

**Naime, gorivo bi moglo oštetiti lakirane površine ili plastične dijelove.**

**Ne puniti prekomjerno spremnik goriva: Gorivo bi se moglo izliti širenjem pod djelovanjem topline motora ili sunca.**

## RAZRAĐIVANJE MOTORA

Razrađivanje motora je vrlo važno za osiguravanje njegovih performansi i dugotrajnosti.

U razdoblju razrađivanja preporučuje se da se motor ne preopterećuje i da se ne premađuje radna temperatura viša od normalne.

### Od 0 do 500 km

Ne držati ručicu gasa otvorenu do više od pola hoda na dugom putovanju.

### Od 500 do 1000 km

Ne držati ručicu gasa otvorenu do više od 3/4 hoda na dugom putovanju.

Nakon te kilometraže vozilo se može koristiti normalno.

## ZAUSTAVLJANJE VOZILA I PARKIRANJE

Zaustaviti vozilo i ugasiti motor okretanjem zakretne tipke u "OFF".

Vozilo se po mogućnosti mora parkirati na ravnoj podlozi.

- Na središnjoj nozi ili na kotačima s uključenim sustavom anti-tilting.



**Prilikom svakog parkiranja, uvijek uključiti električnu parkirnu kočnicu i zaključati upravljač.**

Ako je vozilo parkirano na vrlo strmom nagibu, preporučuje se uključivanje električne parkirne kočnice, zaključavanje upravljača i blokiranje kotača uz pločnik prema sljedećoj shemi.

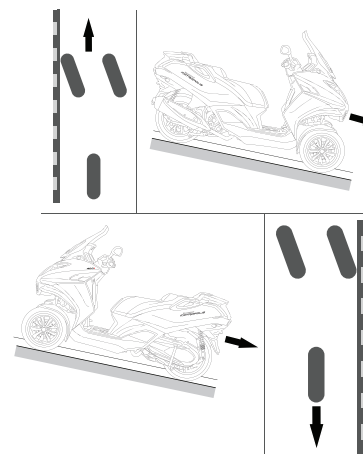

Preporučuje se da ne ostavljate predmete u pretincima, neovisno o njihovoj vrijednosti (kaciga, dokumenti, itd...); proizvođač ne može biti odgovoran u slučaju krađe ili provale.

HR

HR

## POMOĆNI POSTUPCI

### POSTUPAK OTVARANJA PRETINACA

U slučaju kvara akumulatora, pretinac se može otvoriti na sljedeći način:

- Skinuti plastični poklopac na stražnjoj desnoj strani vozila i otključati stražnji pretinac pomoćnim ključem.

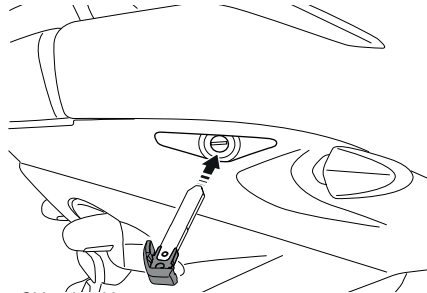

- Skinuti poklopac.
- Otključati prednji pretinac pomicanjem zasuna ulijevo (B).

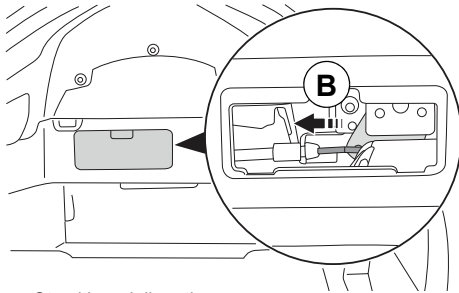

- Otvoriti prednji pretinac.
- Skinuti poklopac akumulatora.
- Skinuti akumulator.

Vidi poglavlje: Akumulator.

### POSTUPAK RUČNOG DEBLOKIRANJA SUSTAVA ANTI-TILTING

U slučaju neispravnosti sustava anti-tilting u pritegnutom položaju ili kvara akumulatora, koristiti plosnati ključ koji se nalazi u prednjem pretincu za ručno otključavanje mehanizma.

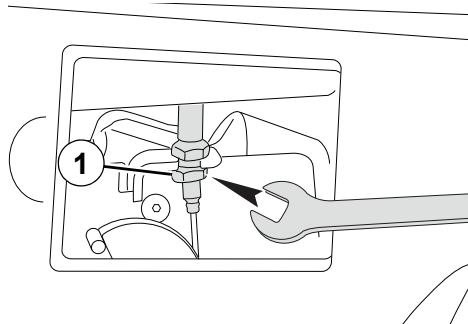

Mehanizam sustava anti-tilting smješten je u prednjem dijelu vozila, iza desnog kotača.

**Vozilo se obavezno mora postaviti na nogu.**



- Skinuti plastični poklopac.
- Plosnatim ključem otpustiti maticu (1).
- Skinuti mehanizam s nosača.



Ako sustav otkrije neispravnost, brzina vrtnje motora je ograničena na 2000 okr/min.

Morate otići kod ovlaštenog distributera radi provjere sustava.

### POSTUPAK RUČNOG DEBLOKIRANJA PARKIRNE KOČNICE

U slučaju neispravnosti električne parkirne kočnice u pritegnutom položaju ili kvara akumulatora, koristiti plosnate ključeve koji se nalaze u pretincu za ručno otpuštanje mehanizma i oslobađanje okretanja kotača.

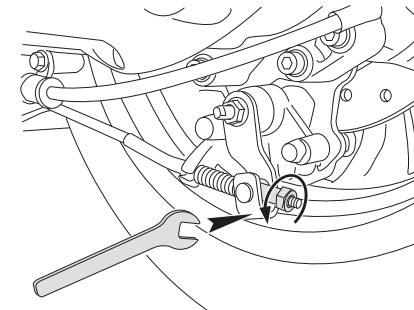

Mehanizam parkirne kočnice smješten je na desnom kotaču.

**Vozilo se obavezno mora postaviti na nogu.**



- Okretati maticu za podešavanje parkirne kočnice za dovoljno otpuštanje mehanizma i oslobađanje okretanja kotača.



Ako sustav otkrije neispravnost, brzina vrtnje motora je ograničena na 2000 okr/min.

To ograničenje brzine vrtnje može se ukloniti pritiskanjem tipke parkirne kočnice 5 s.

Morate što prije otići kod ovlaštenog distributera radi provjere sustava.

## POSTUPCI ODRŽAVANJA

### SAVJETI ZA ODRŽAVANJE

**Strogo se morate pridržavati plana održavanja kako biste zadržali prava na ugovornu garanciju.**

U servisnu knjižicu umetnuta je tablica kontrola plana održavanja, a ovlašteni distributer mora na nju staviti svoj pečat, navesti datum zahvata i kilometražu vozila.

**Radi osiguravanja sigurnosti i potpune pouzdanosti vašeg vozila, preporučuje se da održavanje i popravke povjerite ovlaštenom distributeru koji je prošao tehničku obuku i koji posjeduje propisani alat i rezervne dijelove.**

### ČIŠĆENJE VOZILA



Karoserija se sastoji od plastičnih dijelova koji mogu biti lakirani ili sjajni. Ne koristiti otapala ili prekorozivna sredstva za čišćenje.



Ne koristiti visokotlačni perač koji bi mogao uzrokovati prodor vode u sljedeće dijelove: brtve, ležaje i zglobove, električne dijelove poput konektora, prekidača i rasvjete.

Očistiti karoseriju spunicom i obilno isprati čistom vodom.

Za sušenje se može koristiti jelenja koža. Nakon pranja vozila, više puta zakočiti pri maloj brzini radi sušenja kočnica.



Vozilo se mora oprati na mjestu opremljenom sustavom za odvod iskorištene vode.

Neka sredstva na bazi silikona mogu biti štetna za kvalitetu laka. U slučaju potrebe ili sumnje, ovlašteni distributer dat će vam savjete o korištenju sredstava za čišćenje ili popravak ogrebotina na karoseriji.

### PROVJERA ILI ZAMJENA SVJEČICE



**Obavezno je korištenje rezistivne zaštite od smetnji i rezistivne svječice, prema preporuci proizvođača.**

**Preporučujemo odlazak kod ovlaštenog distributera za zamjenu tih sastavnih dijelova.**

- Motor mora biti hladan.
- Skinuti sjedalo.
- Skinuti oblogu ispod sjedala.
- Odspojiti zaštitu od smetnji.
- Skinuti svječicu.
- Izmjeriti razmak elektroda i ispraviti ga ako je potrebno (A).

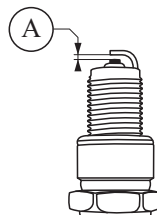

A. Razmak elektroda: 0.8 do 0.9 mm.

- Postaviti i rukom zavnuti svječicu.
- Pritegnuti svječicu ključem.
- Od 1/8 do 1/4 kruga za staru svječicu.
- Za 1/2 kruga za novu svječicu.



**Provjeriti da je zaštita od smetnji dobro utaknuta na svječici.**  
**Što prije provjeriti moment pritezanja kod ovlaštenog distributera.**

HR

Svječica

NGK CPR8EB-9

HR

### PROVJERA RAZINE MOTORNOG ULJA



Previsoka razina ulja osjetno smanjuje performanse vozila.

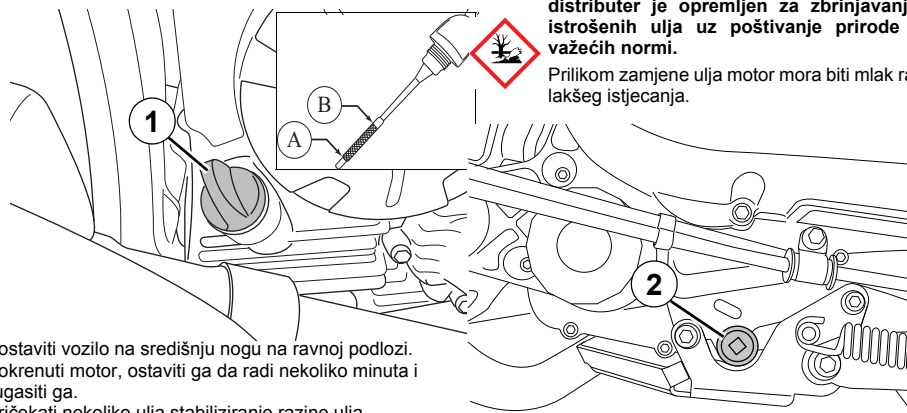

- Postaviti vozilo na središnju nogu na ravnoj podlozi.
- Pokrenuti motor, ostaviti ga da radi nekoliko minuta i ugasi ga.
- Pričekati nekoliko ulja stabiliziranje razine ulja
- Izvaditi čep/šipku za mjerenje ulja (1).
- Obrisati čep/šipku za mjerenje i umetnuti ga **bez zavrtnja** u otvor za punjenje.
- Izvadaditi čep/šipku za mjerenje i provjeriti razinu ulja.
- Razina ulja mora biti između oznaka minimuma (A) i maksimuma (B), nikako iznad te oznake.
- Po potrebi doliti potrebnu količinu ulja.

### ZAMJENA MOTORNOG ULJA



Za zamjenu ulja preporučujemo da se obratite ovlaštenom distributeru.

Ulje sadrži tvari opasne za okoliš, a vaš distributer je opremljen za zbrinjavanje istrošenih ulja uz poštivanje prirode i važećih normi.

Prilikom zamjene ulja motor mora biti mlak radi lakšeg istjecanja.



- Postaviti vozilo na nogu.
- Navući zaštitne rukavice.
- Izvaditi čep/šipku za mjerenje ulja.
- Skinuti čep za pražnjenje i njegovu brtvu (2) i pričekati istjecanje ulja u neku posudu.
- Postaviti čep za pražnjenje s novom brtvom.
- Uliti kroz otvor za punjenje potrebnu količinu ulja koja odgovara normama proizvođača.

Motorno ulje	SAE 5W40 Sintetičko API SL/SJ
Količina	2 l

- Postaviti čep/mjerač ulja.
- Pokrenuti motor i pustiti ga da radi nekoliko trenutaka.
- Provjeriti i doliti ulje ako je potrebno.
- Provjeriti brtvljenje čepa za pražnjenje.

### ZAMJENA PROČISTAČA ULJA



Za zamjenu ulja preporučujemo da se obratite ovlaštenom distributeru.

Ulje sadrži tvari opasne za okoliš, a vaš distributer je opremljen za zbrinjavanje istrošenih ulja uz poštivanje prirode i važećih normi.

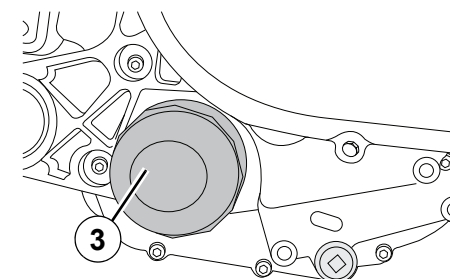

- Skinuti uložak pročištača ulja (3) ključem za pročištač ulja.
- Podmazati gumenu brtvu novog pročištača ulja
- Postaviti novi uložak rukom pritegnut i blokirati ga za 1/4 kruga.
- Ako koristite zvonasti ključ s četvrtastim elementom za moment ključ, pritegnuti pročištač na 14 Nm.

### PROVJERA RAZINE RASHLADNE TEKUĆINE

Čep otvora za punjenje i provjeru razine nalazi se na stražnjoj pregradi, vidi se nakon skidanja poklopca.

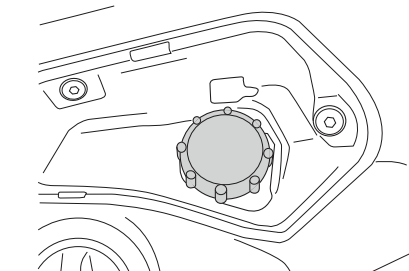

Razina rashladne tekućine mora se redovito provjeravati na hladno, a za dolijevanje se smije koristiti samo rashladna tekućina koju preporučuje proizvođač.

- Postaviti vozilo na nogu.
- Skinuti čep ekspanzione posude.
- Provjeriti i doliti po potrebi rashladnu tekućinu u ekspanzionu posudu do razine MAX.

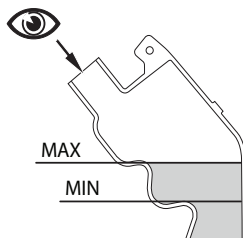

Rashladna tekućina

Tekućina PEUGEOT

### ULOŽAK PROČISTAČA ZRAKA

- Postaviti vozilo na nogu.
- Skinuti poklopac pročištača zraka.

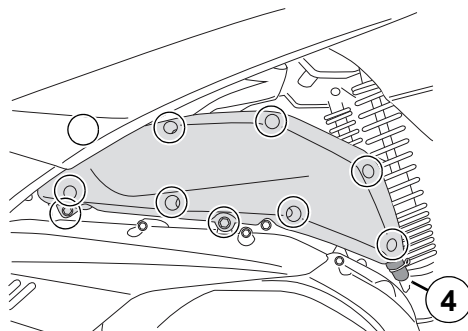

- Skinuti pročištač zraka.
- Očistiti unutrašnjost kućišta pročištača zraka.
- Postaviti novi pročištač zraka.
- Postaviti poklopac.
- Skinuti čep drena prigušnog lonca usisa i ukloniti vlagu i ulje (4).

### ZRAČNOST SAJLE GASA

Zračnost sajle gasa mora bitid od 3 do 5 mm kod ručice (C).

Ako zračnost nije ispravna, okretati maticu za podešavanje (5).

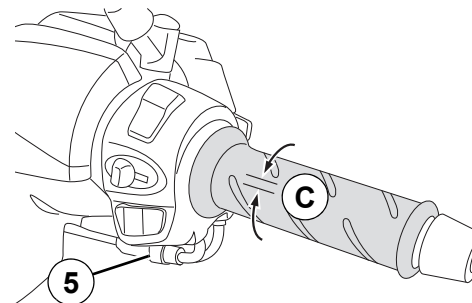

### GUME

#### Tlak u gumama.



Tlak u gumama mora se provjeriti jedanput mjesečno, kad su hladne.

Neispravan tlak uzrokuje pretjerano trošenje i utječe na ponašanje na cesti tako da vožnja postaje opasna.

	METROPOLIS SBC	
	Sprijeda	Straga
Solo	1.6 bar	2.4 bar
Duo	1.7 bar	2.6 bar

	METROPOLIS ABS	
	Solo/Duo	2.5 bar
Solo/Duo	2 bar	2.5 bar

HR

HR

### Istrošenost guma.

Ako se dosegnu graničnici istrošenosti gaznog sloja (D), preporučuje se da odete kod ovlaštenog distributera radi zamjene gume.

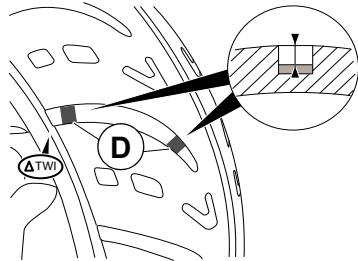

Prilikom zamjene, preporučuje se ugradnja guma iste marke i odgovarajuće kvalitete. Osim toga, ako se guma probuši, ugradnja zračnice u gumu tubeless nije dopuštena.

Svaki kotač ima davač tlaka smješten u ventilu. Svaki popravak ili zamjena gume na kotaču s takvim sustavom mora se izvršiti kod ovlaštenog distributera.

Prilikom skidanja prednjih kotača, označiti njihov položaj na vozilu.

Guma sadrži tvari opasne za okoliš, a vaš distributer je opremljen za zbrinjavanje istrošenih guma uz poštivanje prirode i važećih normi.

#### Sprej za popravak gume.

Zbog specifičnosti ventila, ne koristiti sprej za popravak gume.

## KONTROLA KOČNICA



Preporučujemo odlazak kod ovlaštenog distributera za zamjenu tih sastavnih dijelova.

### Istrošenost pločica prednje kočnice.

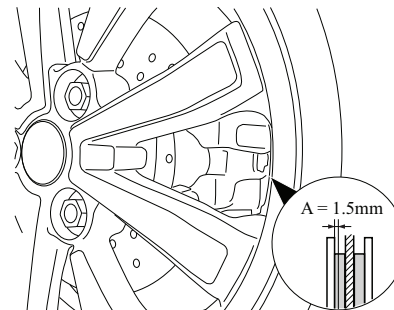

### Istrošenost pločica stražnje kočnice.

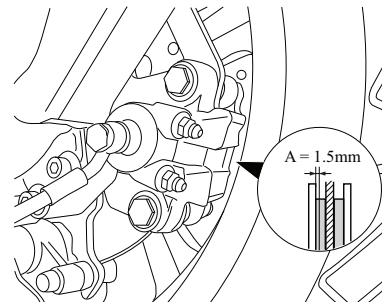

Ako je jedna od 2 pločice istrošena do minimalne kote (A), potrebno je zamijeniti 2 pločice kočnice.

### Tekućina za kočnice.



Razina tekućine za kočnice mora se redovito provjeravati kroz prozorčić (F) za kontrolu izvršnih cilindara kočnice.

Ako je razina blizu oznake minimuma, preporučuje se da što prije odete kod ovlaštenog distributera radi provjere kruga kočnica i eventualnog dolijevanja.



Prije provjere razine tekućine, provjeriti da je gornji dio spremnika izvršnog cilindra kočnica položen horizontalno.

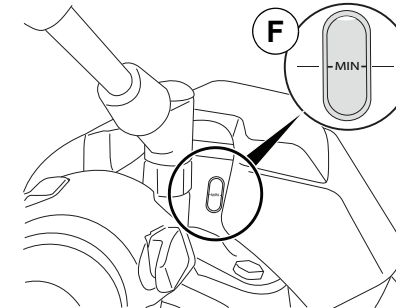

### Sustav kočnica ABS

U slučaju značajnog snižavanja razine tekućine, što prije dati provjeriti krugh kod ovlaštenog distributera.

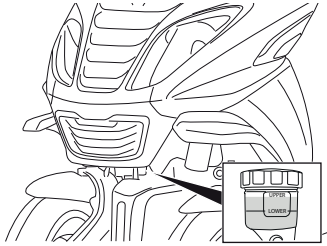

U slučaju značajnog snižavanja razine tekućine, što prije dati provjeriti krugh kod ovlaštenog distributera.

Tekućina za kočnice	DOT 5.1
---------------------	---------

### AKUMULATOR



Prije svakog zahvata na akumulatoru, obavezno morate provjeriti da je kontakt isključen.

Žice napajanja akumulatora nikad se ne smiju odspajati kad je motor pokrenut.

Radi izbjegavanja svake opasnosti od oštećenja elektroničkog kruga, ne puniti akumulator ako je priključen na vozilo.



Sumporna kiselina u elektrolitu akumulatora može uzrokovati teške opekline.

Izbjegavati svaki kontakt s kožom, očima ili odjećom i uvijek zaštititi oči prilikom radova u blizini akumulatora.



U slučaju propuštanja, preporučuje se da se obratite ovlaštenom distributeru koji je opremljen za zamjenu i zbrinjavanje akumulatora uz poštivanje prirode i okoliša.



Akumulator može stvarati eksplozivne plinove.

Udaljiti akumulator od iskrenja, plamena, cigareta, itd...

Punjenje se mora izvršiti na prozračivanom mjestu.

### Duže nekorisćenje i skladištenje



U slučaju dužeg mirovanja, akumulator se sam prazni ili ga prazni elektronika u vozilu ili neka dodatna oprema, tako da je potrebno njegovo redovito punjenje.

Ako se vozilo ne koristi u razdoblju od mjesec dana ili duže, potrebno je održavati napunjenost akumulatora:

- Korištenjem punjača za održavanje (u slučaju dugog nekorisćenja).
- Ili odspajanjem akumulatora od vozila (u slučaju nekorisćenja kraćeg od 2 mjeseca).



Osim tih preporuka, akumulator može prijeći u stanje dubokog pražnjenja, u tom slučaju ne može se primijeniti garancija proizvođača.

HR

HR

### Skidanje akumulatora

Skinuti 3 vijka poklopca akumulatora muškim ključem koji je pričvršćen ispod sjedala.

Odspojiti akumulator sljedećim redoslijedom:

1. Negativni priključak.
2. Pozitivni priključak.

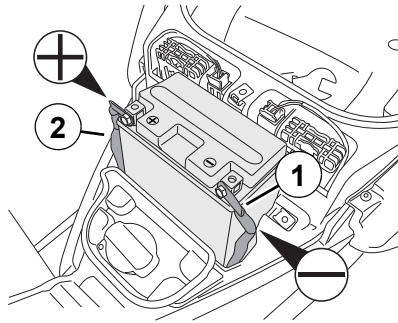

### Punjenje akumulatora

Punjenje se mora izvršiti na prozračivanom mjestu, prikladnim punjačem koji može davati desetinu kapaciteta akumulatora kako ne bi došlo do prijevremenog uništenja, zato se preporučuje da odete kod ovlaštenog distributera za izvršavanje tog zahvata.

Akumulator sadrži sumpornu kiselinu, zato obavezno treba izbjegavati svaki kontakt s kožom ili očima. Za vrijeme punjenja mogu nastajati eksplozivni plinovi, zato morate biti u zaklonu od iskrenja, plamena ili svih zapaljivih proizvoda.



**Kako bi se izbjegla svaka opasnost od oštećenja elektroničkog kruga, ne puniti akumulator ako je priključen na vozilo s kontaktom u položaju "ON".**

### Akumulator bez održavanja

Akumulator bez održavanja nikad se ne smije otvarati za podešavanje razine.

- Odspojiti i skinuti akumulator.
- Prethodno napuniti akumulator na 100%.
- Koristiti punjač za održavanje ili izvršiti mjesečno punjenje.
- Prije ponovnog korištenja, akumulator mora biti napunjen 100%.

### Postavljanje akumulatora

Spojiti akumulator sljedećim redoslijedom:

1. Pozitivni priključak.
2. Negativni priključak.

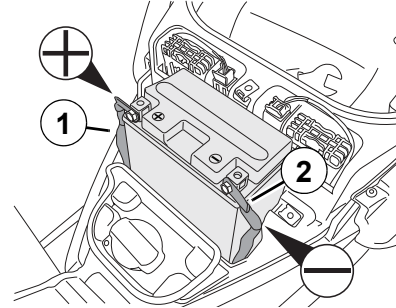

### OSIGURAČI

Električna instalacija zaštićena je osiguračima smještenim pored akumulatora (osigurači od F1 do F11).

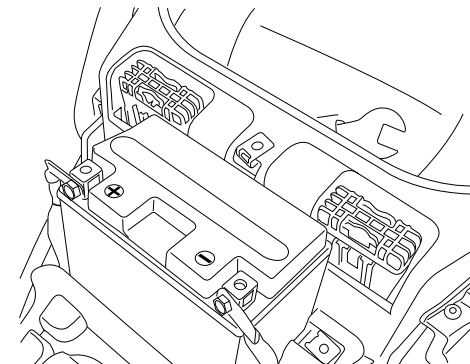
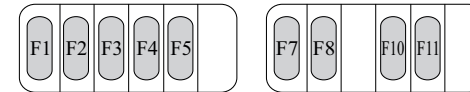

Ako neki osigurač često pregara, to je najčešće znak kratkog spoja u električnom krugu. Preporučuje se provjera kruga kod ovlaštenog distributera.

Pronaći neispravan osigurač provjerom stanja njegove niti.



Prije zamjene osigurača, potrebno je saznati uzrok kvara i otkloniti ga.

Uvijek zamijeniti neispravan osigurač osiguračem iste jakosti.





Namjena osigurača	
<b>F1 40A</b>	Opće napajanje Regulator Osigurač F6
<b>F2 25A</b>	Pozicijsko svjetlo Rasvjeta
<b>F3 10A</b>	Sustav ubrizgavanja
<b>F4 5A</b>	Oprema
<b>F5 10A</b>	Sustav anti-tilting
<b>F7 10A</b>	Sustav pokretanja
<b>F8 40A</b>	Sustav ABS <sup>a</sup>
<b>F10 20A</b>	Oprema Signalizacija
<b>F11 5A</b>	Pomoćna utičnica 12V

a. Ovisno o modelu

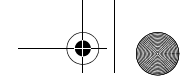
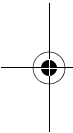

**HR**

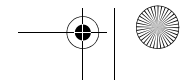
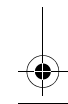
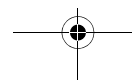
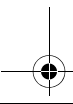
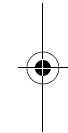

HR

## ZAMJENA ŽARULJA



Za taj zahvat preporučuje se da se obratite ovlaštenom distributeru.

Žarulja dugog svjetla.

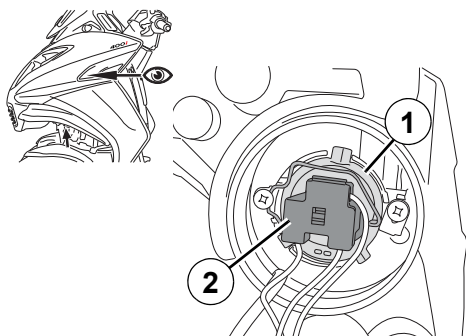

Žarulje fara dostupne su na prednoj strani vozila.

**Radi lakšeg pristupa žaruljama, postaviti vozilo na središnju nogu na ravnoj podlozi.**

- Na strani bočnih zračnika, skinuti gumenu zaštitu i otkvačiti kopču žarulje (1).
- Izvaditi žarulju iz fara i odspojiti konektor (2).
- Postaviti isti model nove žarulje, pazeći na smjer ugradnje.

Žarulja dugog svjetla	12V - 60/55W
-----------------------	--------------

✓ U nekim klimatskim uvjetima (niska temperatura, vlaga). Zamagljenost unutrašnje površine stakla farova je normalna, ona će nestati nekoliko minuta nakon paljenja svjetala.

Žarulja za rasvjetu pločice.

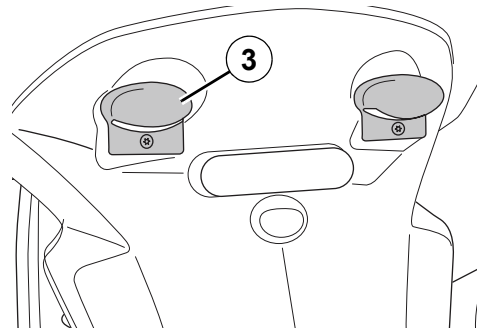

- Skinuti kapicu (3).

Žarulja za rasvjetu pločice	12V - 5W
-----------------------------	----------



Za taj zahvat preporučuje se da se obratite ovlaštenom distributeru.

## PODEŠAVANJE FAROVA

Za podešavanje svakog fara koristi se kotačić, na prednoj strani vozila.

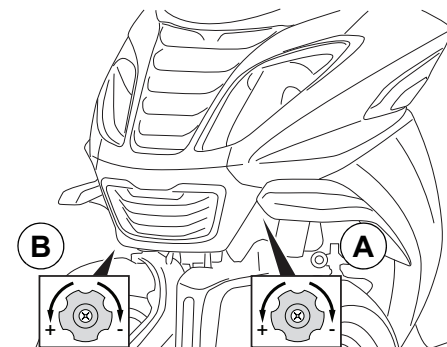

**Radi lakšeg pristupa kotačićima za podešavanje, postaviti vozilo na središnju nogu na ravnoj podlozi.**

- Vijak A za lijevi far.
- Vijak B za desni far.



Za taj zahvat preporučuje se da se obratite ovlaštenom distributeru.

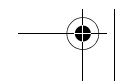
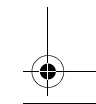
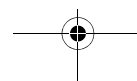
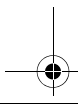
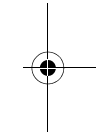
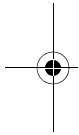
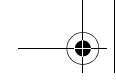



**ISO 9001 (Édition 2008) /  
N°SQ/1956**

**Peugeot Motorcycles SA  
Rue du 17 Novembre  
F-25350 Mandeuire**

Tél. +33(0)3 81 36 80 00  
Fax +33(0)3 81 36 80 80

RCS Belfort B 875 550 667

**[www.peugeotscooters.fr](http://www.peugeotscooters.fr)  
[www.peugeotscooters.com](http://www.peugeotscooters.com)**

**0 800 007 216** Service & appel gratuits

Dans un souci constant d'amélioration Peugeot Motorcycles se réserve le droit de supprimer, modifier, ou ajouter toutes références citées.  
DQ/APV du 11/2019 (photos non contractuelles).

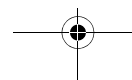

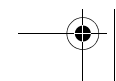
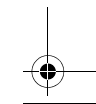
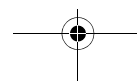
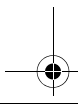
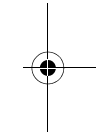
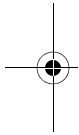
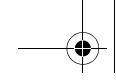

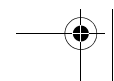
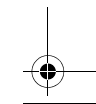
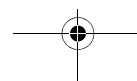
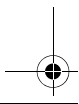
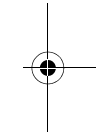
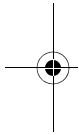
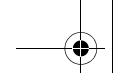

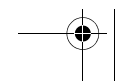
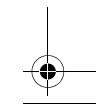
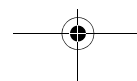
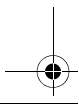
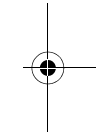
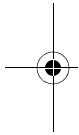
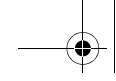



  
ISO 9001 (Édition 2008) /  
N°SQ/1956

[peugeotscooters.com](http://peugeotscooters.com)



PEUGEOT MOTOCYCLES RECOMMENDS **TOTAL**

11.797485.00

**0 800 007 216** Service & appel  
gratuits

PMTC/QPRC/DTEF. 04/18. V1